

第7回

関東ていがくねんオープン茨城

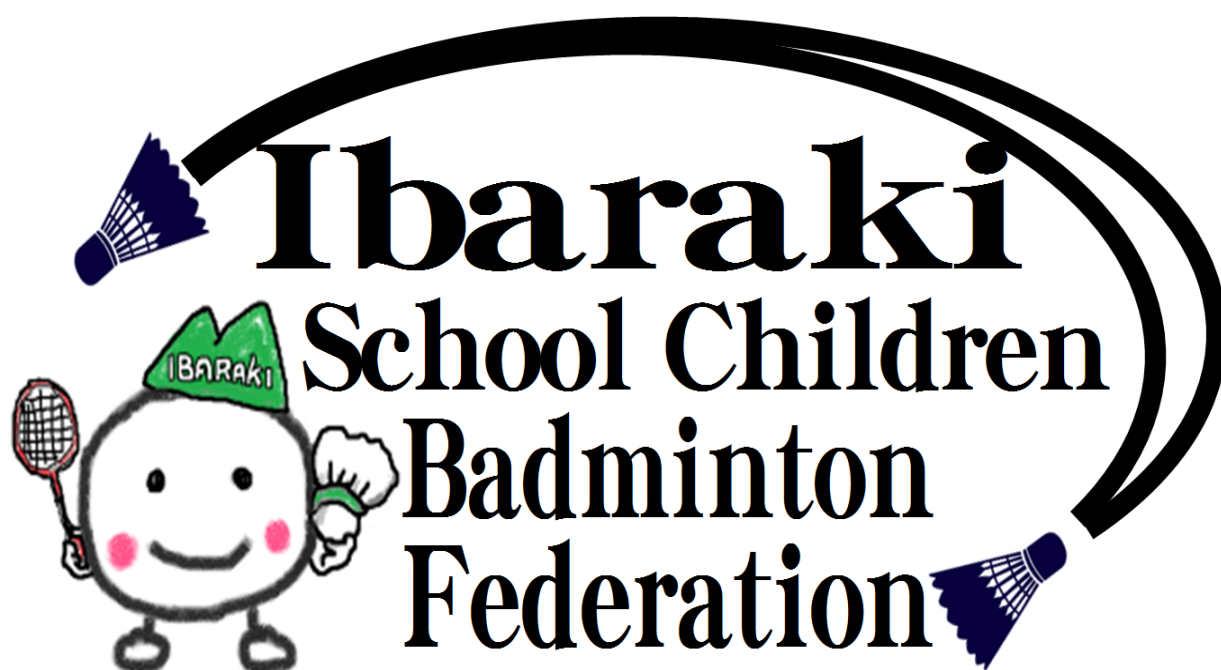

茨城小連マスコットばどまる

主催	茨城県小学生バドミントン連盟		
後援	関東小学生バドミントン連盟 茨城県バドミントン協会 茨城県スポーツ協会 水戸市 水戸市教育委員会 水戸観光コンベンション協会		
特別協賛	ヨネックス株式会社		
協賛	パナソニックホームズ株式会社茨城支社 AS企画 ラケットショップスウィング (株)プロフォートサニー シャトルわんこ cafe LOVEALL B-style 阿さ川製菓株式会社 株式会社JTB 株式会社minton 関口醸造株式会社 茨城トヨペット株式会社		
助成	公益財団法人 ヨネックススポーツ振興財団		
期日	2023年1月21日(土)	開場8:30 受付8:50	監督会議9:10 開会式9:40 予選リーグ開始10:00~18:00
	22日(日)	開場8:30 受付8:50	試合開始9:20~随時略式表彰
会場	アダストリアみとアリーナ(旧東町体育館) http://maas.or.jp/azumacho/index.html 〒310-0034 茨城県水戸市緑町2丁目3-10 TEL029-303-6335		

○この事業は公益財団法人ヨネックススポーツ振興財団の助成を受けて実施しています。

式次第(略式)

開会式 2023年1月21日(土) 9:40

司会 事務局長

開会宣言	茨城県小学生バドミントン連盟理事長	椎名 修
あいさつ	茨城県小学生バドミントン連盟会長	松下 高輝
来賓紹介	関東小学生バドミントン連盟会長	増田 英男
	日本小学生バドミントン連盟理事長	能登 則夫
	パナソニックホームズ株式会社茨城支社	
競技審判上の注意	レフリー	新井 博司
選手宣誓	茨城県選手代表	

閉会式 2023年1月22日(日) 競技終了後(略式)

成績発表	大会競技部長	佐藤 英男
表彰	茨城県小学生バドミントン連盟会長	松下 高輝
講評	関東小学生バドミントン連盟副会長	小山 義夫
閉会宣言	茨城県小学生バドミントン連盟理事長	椎名 修

第7回 関東ていがくねんオープン茨城 開催要項

主催	茨城県小学生バドミントン連盟
後援	関東小学生バドミントン連盟 茨城県バドミントン協会 茨城県スポーツ協会 水戸市 水戸市教育委員会 水戸観光コンベンション協会
特別協賛	ヨネックス株式会社
協賛	パナソニックホームズ株式会社茨城支社 AS企画 ラケットショップスウィング (株)プロフォートサニー シャトルわんこ cafe LOVEALL B-s t y l e 阿さ川製菓株式会社 茨城トヨペット株式会社 株式会社JTB 株式会社minton 関口醸造株式会社
助成	公益財団法人 ヨネックススポーツ振興財団
期日	2023年1月21日(土) 開場8:30 受付8:50 監督会議9:10 開会式9:40 予選リーグ開始10:00~18:00 22日(日) 開場8:30 受付8:50 試合開始9:20~随時略式表彰
会場	アダストリアみとアリーナ(旧東町体育館) http://maas.or.jp/azumacho/index.html 〒310-0034 茨城県水戸市緑町2丁目3-10 TEL029-303-6335
種目	シングルス 3年生の部(男子の部、女子の部) 2年生の部(男子の部、女子の部) 1年生の部(男子の部、女子の部)
定員	500人
競技規則	公益財団法人日本バドミントン協会競技規則、同大会運営規程及び同公認審判員規程による。
競技方法	全学年 15点3ゲーム。(延長無し) 1日目:予選リーグ戦 2日目:各リーグ順位別トーナメント
組合せ	公式戦及び所属県のランキング等を考慮し今大会競技規則に則り主催県が決定。
使用器具	公益財団法人日本バドミントン協会検定審査合格品
参加資格	(1)日本小学生バドミントン連盟登録者 (2)上位の学年への出場は認めない。
表彰	各種目 優勝~第3位までを表彰する。
参加費	1人 4,000円 銀行振込:下記申込期限までに振り込むこと 振込口座 常陽銀行/下館支店 普通 2234917 茨城県小学生バドミントン連盟

申込期間 令和4年9月1日~10月31日 必着

申込方法 茨城県小学生バドミントンホームページ内

『関東ていがくねんオープン茨城特設ページ』→

<https://www.kantouteigakunen.com>

その他

(1)上着背面にゼッケン着用。(チーム名、氏名)

(2)線審・得点係は対戦チーム関係者をお願いします。

(3)大会中の事故・疾病に関して主催者はその責任を負いません。



第7回 関東ていがくねんオープン茨城 大会役員

大会会長	松下 高輝
大会副会長	廣木 麗子
大会部長	椎名 修
大会レフリー	新井 博司
大会競技部長	佐藤 英男
大会総務副部長	日向 晴美
大会総務	小峯 岳央 仁田 健太郎 海老澤 孝一 藤森 大嗣
競技副部長	中村 資良 千代 和広
競技進行委員	平松 光子 永井 弥生 荒川 千代子 国府田 千春
競技記録部員	荒川 功 浦野 昌士 日向 貴裕 後藤 綾乃
競技シャトル	山本敏弘 西田 由紀
放送	佐藤 章子 池田 美香
召集	飯田 恒夫 江尻 享一 大和田 幸二 大津 嘉弘 小茂田 かおり
撮影	瀬谷 直行
救護員	鎌田 雅幸
受付・会計	淀 幸 海老澤 晃子 菜花 麻由
接待・弁当	鈴木 美奈子 大串 美紀子 大貫 良枝 酒出 美雪
審判員	茨城県小学生バドミントン連盟加盟チーム審判員
協力	常総学院バドミントン部部員



競技・審判上の注意

1. 本大会は、現行の（公財）日本バドミントン協会競技規則、大会運営規程並びに公認審判員規程に準じて行う。
2. 競技方法
 - (1) 試合形式
 - 1) 1日目：予選リーグ
 - 2) 2日目：各リーグ順位別トーナメント方式
 - ①リーグ1位、②リーグ2位、③リーグ3位（4位含む）
 - (2) 予選リーグの順位
 - ①勝ち数の多いもの、②総得失ゲーム率の高い者、③総得失点率の高い者、④直接対決で勝った者の順番で決定する。 ※途中棄権した場合の成績はすべて2-0（15-0）とする
 - (3) マッチ及びインターバル
全学年とも15点（打切り）の3ゲームマッチ
インターバルはゲーム間のみ60秒を超えないインターバルを認める。
ファイナルゲームは8点時にエンドを交換し、60秒を超えないインターバルを認める。
 - (4) 試合前練習
両日とも初戦のみ1分間の練習とする。
練習はヒッティングパートナーと行う。
 - (5) 競技中の着衣は、（公財）日本バドミントン協会審査合格品の半袖、半ズボンを着用し、半袖の背面には「チーム名と氏名」または「都道府県名と氏名」を記載したゼッケンを付ける。
※関東Tシャツ、茨城県Tシャツは認める
 - (6) 試合球は、（財）日本バドミントン協会の検定合格球（第2種検定球）を使用する。
 - (7) 8コート及び13コート上の大型ビジョンにシャトルが触れた場合はレットとする。
3. 審判員
 - (1) 1日目：指定されたコート内で、試合を行っていないチームで主審1名、線審2名（1名は得点板も兼ねる）を行う。
例：1コートでは1ブロックと2ブロックが試合をする場合は、1ブロックの試合を2ブロックの試合をしていないチームが審判を行う。
審判セットは本部から各コートに持って行く。
リーグ戦が終了後、最後の試合を担当した主審が審判セットを本部に提出。
 - (2) 2日目：主審は茨城県が担当し、線審は試合終了後のチームが行う。
1クール目の試合は茨城県の審判員が線審も担当する。
 - (3) 主審は2日目のトーナメントで、勝者に次戦の試合番号票に勝者の名前を記載し渡す。
4. 進行
 - 1日目（予選リーグ）
 - (1) コート指定（タイムテーブル参照）
1コートに2ブロックが入り、試合順はブロックごとに交互に行う。
 - (2) ブロックで試合のない選手は指定されたコートサイドで座って待機する。
 - 2日目（各リーグ順位別トーナメント）
 - (1) 試合は流し込み方式で行う
 - (2) 2日目のトーナメントで勝者に次戦の試合番号票を渡すので、次戦の召集時に召集係に渡す。
※1 両日とも試合番号をアナウンスするので、該当する試合番号の選手は、速やかに選手集合所に集合する。
※2 観覧席から召集場所までは下履きで移動し、召集席で上履き（バドミントンシューズ）に履き替えること。（必ずシューズを入れる袋は持参し、コーチは保管する）
5. その他
 - (1) 監督・コーチの為にコーチ席を1席設けます。

- (2) プレーヤーへのアドバイスは、インプレー中以外に行い、試合進行や他のコートへの影響を考慮する。
- (3) ブロックの順位
ブロックの試合終了後、集計出来次第放送するので、本部にて確認すること。
なお、1日目終了後 本結果を関東ていがくねんオープン大会ホームページに掲載。

新型コロナウイルス感染予防策

- (1) 入場制限：なし
- (2) 退場
 - 1日目：試合終了後選手は速やかに体育館から退場し、帰宅する。
 - 2日目：試合終了後、線審業務を行ったのち速やかに体育館から退場し、帰宅する。
- (3) 検温の実施
 - ・選手、コーチ・保護者、大会スタッフ（本部、審判員）は、1月15日から当日の朝まで検温を実施。
 - ・検温表の提出
 - ア) 選手・コーチ・保護者：受付時にチーム毎に提出
 - イ) 大会スタッフ（本部役員・審判員）：会場入場後に本部に提出。
- (4) コロナ感染・濃厚接触者における大会参加基準；別紙参照
- (5) 消毒・マスク・手袋
 - ・選手・コーチ・保護者・大会スタッフは、常時マスクを着用、会場に入る前に手指の消毒後に入場。
 - ・マスクは不織布とする。 ※ウレタンマスクは着用禁止。
 - ・選手はウォーミングアップ及び試合ではマスクを外す。
 - ・大会スタッフは業務を実施する場合は、手袋（ゴム手袋）
- (6) 応援
 - ・声を出して応援は禁止し、拍手のみ。
 - ・ビデオ持参可(毎試合ごとに撤去)
 - ・チーム団旗の掲揚は禁止。
- (7) 試合中の選手及び監督・コーチ
 - ・選手同士及び選手と主審の握手はしない。
 - ・試合中、意識的に声出しはしない。
 - ・プレーヤ同士やコーチとのハイタッチ等の接触は行わない。
 - ・インターバル中のアドバイスは必要最小限に短時間で行う。
 - ・試合後のアドバイスは行わない。
- (8) 審判員
 - ・審判員はすべてマスクと手袋（ゴム手袋）を着用する。
 - ・選手とは握手はしない
 - ・コールは最小限とし、プレイ、フォルト、インターバル、インターバル時の20秒コール、レット、ゲームとする。
 - ・選手紹介のコールはしない。
 - ・主審は、勝者サイン欄に勝者の氏名を記載し、スコアシートはレフェリーに、板、鉛筆、シャトルは本部に提出
 - ・主審は、レフェリーが確認している間は、距離をとって待機。
- (9) その他
 - ・「いばらきアマビエちゃん」の登録
大会当日、体育館に入るコーチ・保護者及び大会スタッフは体育館で、いばらきアマビエちゃんの登録をする。

関東ていがくねんオープンバドミントン大会 新型コロナウイルス感染者・濃厚接触者に関する大会参加可否判断

感染者

【症状がある場合】

※基本的に保健所等の機関から療養解除の指示があった場合に参加できる。

①発症日（症状が出現した日：0日目）から10日間以上かつ症状軽快後72時間経過後

②発症日（症状が出現した日：0日目）から10日間経過以前に症状軽快した場合に、症状

軽快後24時間経過した後に、PCR等の検査を行い陰性が確認され、その検査の検体を採取した24時間以降に再度検体採取を行い、陰性が確認された場合は参加できる。

【症状がない場合】

検体採取日（陽性確定に係る検体採取日：0日目）から7日間経過した場合は、参加できる。

【無症状者が途中症状が出た場合】

当初無症状の人であっても、途中で症状が出現した場合は、発症日を起算日（0日目）として10日間以上経過後は、参加できる。

※新型コロナウイルス感染症感染回復者の参加については、体調管理チェックシートを使用し、発症日、解除日を分かるように余白に記入して、当日受付に提出すること。

濃厚接触者

発端となる同居の感染している者が発症する等(0日目)してから5日間経過している場合は参加できる。ただし、2日目と3日目に抗原定性検査キットを用いた検査で陰性が確認できた場合は、3日目で参加できる。

※上記のいずれの場合でも、自宅待機期間が終了した後も7日間が経過するまでは、自身による健康状態の確認を行うことや会食を控える等の感染対策を徹底する。

※濃厚接触解除者の参加については、体調管理チェックシートを使用し、発症日、解除日を分かるように余白に記入して、当日受付に提出すること。

※2日目と3日目に抗原定性検査キットを用いた検査をした場合は、体調管理チェックシートの余白に検査日、検査結果を記入すること。

感染疑い者

感染疑い者（体調不良〔例：発熱、咳、喉の痛み、倦怠感、頭痛、味覚嗅覚異常など〕の症状があり、PCR検査もしくは抗原検査で「陰性」であった者、または医療機関を受診しなかった者）

現地入りの2週間前の時点もしくはそれ以降に感染疑い症状が発症していた場合、インフルエンザ等の新型コロナウイルス以外の感染症のリスクもある為、原則当該選手は参加を辞退する。または、派遣を取り消す。

但し、次の A. 及び B. の両方の条件を満たしている場合、大会への出場を認める。

A. 感染疑い症状の発症（0日目）後に少なくとも8日が経過している。

B. 薬剤を服用していない状態で、解熱後及び症状消失後に少なくとも72時間が経過している

但し、上記 A. B. を満たさない場合であっても、薬剤を服用していない状態で感染疑い症状が消失し、新型コロナウイルスの感染リスクが低いこと（注1）（注2）（注3）を示す医師の診断書があれば、出場（来場）可能。主催者への報告が必要。PCR 検査等が推奨される。

（注1）：「新型コロナウイルスの感染リスクが低いこと」を示すため、PCR検査等が推奨される。

(注2)：「新型コロナウイルスの感染リスクが低いこと」には、新型コロナウイルス感染症以外の傷病も考えられる。

(注3)：医療機関を受診し、新型コロナウイルス以外の疾患である旨の医師の診断に基づき、当該症状に対し服薬指導を受け、処方された薬剤についてはこの限りではない。

新型コロナウイルス感染症感染者・濃厚接触者・感染疑い者(体調不良者)の大会参加に係る日数要件の基本的な考え方

※ は大会参加不可

<感染者>

■症状がある場合

2日前	1日前	0日	1日	2日	3日	4日	5日	6日	7日	8日	9日	10日	11日
-	-	発症日							症状軽快後	← 症状軽快後72時間以上 →			大会参加可能

2日前	1日前	0日	1日	2日	3日	4日	5日	6日
-	-	発症日			検査① 症状軽快後 24時間以上	検査② 24時間以上	検査① (陰性)	検査② (陰性) ↓ 大会参加可能

*)検査①・②は核酸増幅法検査又は抗原定量検査

■症状がない場合

2日前	1日前	0日	1日	2日	3日	4日	5日	6日	7日	8日
-	-	検体採取日 (陽性)								大会参加可能

2日前	1日前	0日	1日	2日	3日	4日	5日	6日	7日	8日	9日	10日	11日
-	-	検体採取日 (陽性)			発症出現								大会参加可能

2日前	1日前	0日	1日	2日	3日	4日	5日	6日
-	-	発症者の発症						大会参加可能

2日前	1日前	0日	1日	2日	3日
-	-	発症者の発症		抗原定性検査① 「陰性」	抗原定性検査② 「陰性」 ↓ 大会参加可能

<感染疑い者>

2日前	1日前	0日	1日	2日	3日	4日	5日	6日	7日	8日	
-	-	発症日				症状消失後	← 症状軽快後72時間以上 →			大会参加可能	
						↓ 医師の診断書					↓ 大会参加可能

【参考資料】

第23回ダイハツ全国小学生ABCバドミントン大会開催における新型コロナウイルス感染拡大防止に関する基本方針 R4,0808改正

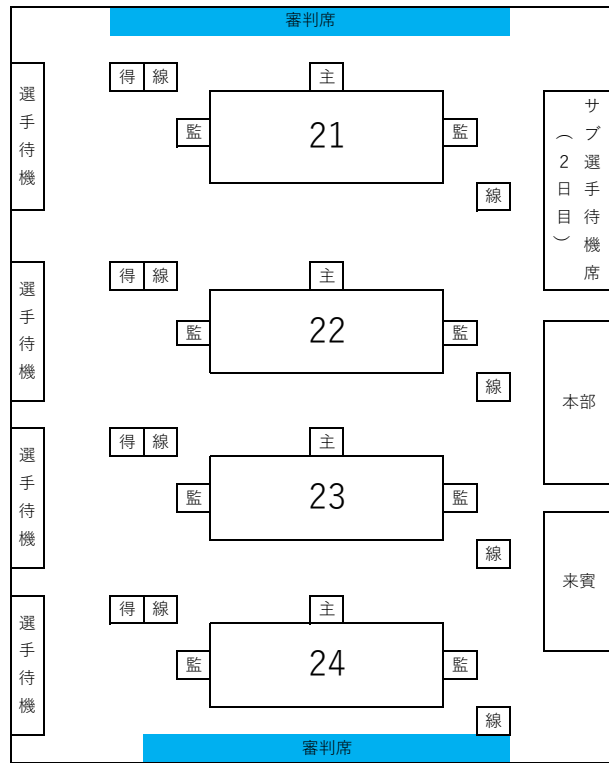

選手待機席

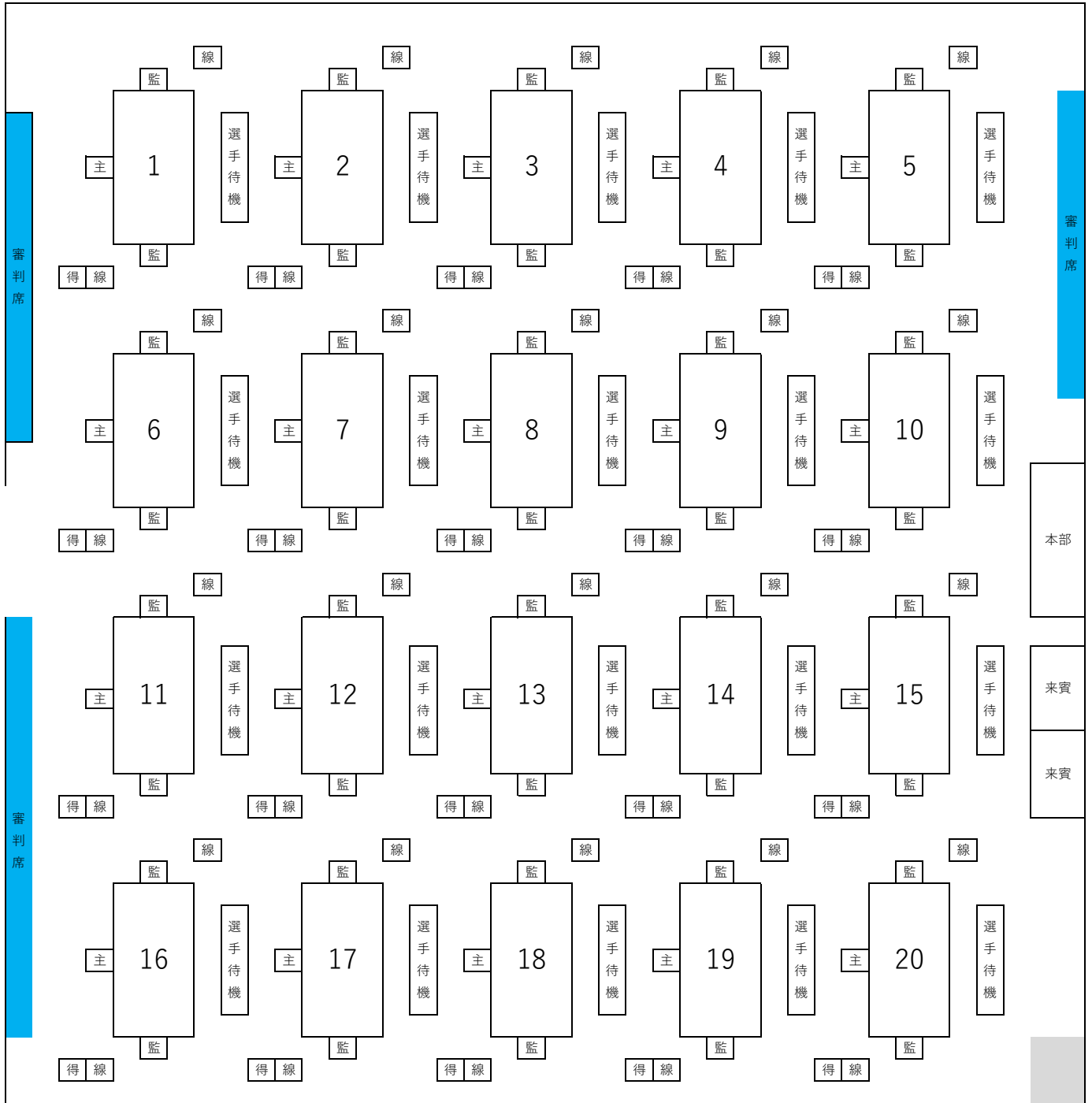

第7回関東ていがくねんオープン茨城県別チーム別参加者集計表

No	所属団体	県名	男子	女子	参加数	参加人数					
						MS1	MS2	MS3	WS1	WS2	WS3
1	NOCK	愛知県	0	1	1					1	
2	SGUバドミントンクラブ	愛知県	0	1	1					1	
3	T-Jump Jr.	愛知県	0	2	2						2
4	TOYOKAWA Jr. B. C	愛知県	5	0	5	3	1	1			
5	Winwin	愛知県	0	1	1						1
6	はりーあっぶジュニア	愛知県	4	7	11	1	1	2		3	4
7	師勝ジュニア	愛知県	1	0	1			1			
8	大里東ジュニア	愛知県	1	1	2		1				1
9	AIRYUバドミントンクラブ	茨城県	1	2	3		1			2	
10	flap	茨城県	1	1	2			1			1
11	Re//Birth BC	茨城県	6	2	8	4	1	1	2		
12	あけチャレ	茨城県	5	2	7	2	1	2			2
13	アブレイズ	茨城県	1	1	2			1			1
14	いばらきジュニアバドミントンクラブ	茨城県	4	2	6		1	3		1	1
15	ナイスショットバドミントンクラブ	茨城県	2	4	6	1		1		1	3
16	ハルトノクラブ	茨城県	5	14	19	3	1	1	3	3	8
17	ひたちなかバド	茨城県	1	6	7			1		3	3
18	阿見西バドミントンスポーツ少年団	茨城県	0	4	4						4
19	河内ジュニア	茨城県	0	1	1					1	
20	吉田バドミントン	茨城県	2	4	6		2		1		3
21	君原バドミントン	茨城県	0	1	1					1	
22	桜川 Jr.	茨城県	3	6	9		1	2	1	3	2
23	守谷ジュニアバドミントンクラブ	茨城県	2	2	4	1		1	1		1
24	舟島バドミントン	茨城県	1	3	4	1					3
25	十王バドミントン少年団	茨城県	0	1	1					1	
26	十王バドミントン少年団茨城県	茨城県	1	0	1		1				
27	成沢バドミントン	茨城県	3	2	5		2	1		2	
28	西豊田バドミントン	茨城県	0	1	1						1
29	大井沢バドミントン	茨城県	3	1	4	2		1		1	
30	東海小学バドミントン	茨城県	2	5	7	1		1	2		3
31	東少年	茨城県	2	1	3		2				1
32	藤代ジュニアバドミントンスポーツ少年団	茨城県	4	0	4	2	1	1			
33	日立さくらKBC	茨城県	1	0	1			1			
34	豊ジュニアバドミントンクラブ	茨城県	2	2	4		2				2
35	明野ちびっこバドミントンクラブ	茨城県	3	1	4	1	2				1
36	恋南バドミントン	茨城県	0	1	1						1
37	矢巾シャトル	岩手県	0	2	2					1	1
38	垂井JSC	岐阜県	1	0	1	1					
39	燕沢ジュニアバドミントンクラブ	宮城県	2	2	4		1	1		1	1
40	塩竈ジュニアバドミントンクラブ	宮城県	2	1	3		1	1			1
41	横倉ジュニアバドミントン	宮城県	0	2	2					1	1
42	石巻クラブジュニア	宮城県	2	3	5	1	1			2	1
43	連坊ジュニア	宮城県	0	4	4				1	1	2
44	LEVELING BC	群馬県	1	1	2			1			1
45	桐生川内ジュニアバドミントンクラブ	群馬県	0	1	1						1
46	昭和ジュニア	群馬県	1	0	1		1				
47	神明ジュニア	群馬県	1	0	1	1					
48	前橋東	群馬県	0	1	1				1		
49	前橋東バドミントン	群馬県	0	1	1					1	
50	前橋東バドミントンクラブ	群馬県	2	0	2		1	1			

第7回関東ていがくねんオープン茨城県別チーム別参加者集計表

No	所属団体	県名	男子	女子	参加数	参加人数					
						MS1	MS2	MS3	WS1	WS2	WS3
51	大泉JBC	群馬県	0	5	5				2		3
52	チームパワーヒッターズマックス	埼玉県	3	0	3	1	1	1			
53	チャレンジャー	埼玉県	4	4	8			4	2	1	1
54	ふじみ野ジュニア	埼玉県	1	1	2		1				1
55	三郷ダックス	埼玉県	7	6	13		1	6		6	
56	志木ジュニア	埼玉県	7	5	12	2	2	3	1	1	3
57	出羽バドミントンジュニアクラブ	埼玉県	2	2	4			2		2	
58	春日部白翔	埼玉県	3	4	7	1	1	1	1	1	2
59	所沢ジュニアバドミントンクラブ	埼玉県	8	14	22	1	3	4	2	5	7
60	川越ジュニア	埼玉県	0	1	1						1
61	川越ジュニアバドミントンクラブ	埼玉県	3	3	6	1		2			3
62	鶴ヶ島Angels	埼玉県	2	5	7		2		1	3	1
63	蓮田サウスシャトラーズ	埼玉県	0	3	3						3
64	WBC	山形県	1	0	1		1				
65	奥羽JBC	山形県	0	1	1						1
66	致道バドミントンスポーツ少年団	山形県	0	1	1						1
67	鯉沢スポーツ少年団	山梨県	2	2	4			2		1	1
68	甲府ジュニアバドミントンクラブ	山梨県	0	1	1						1
69	中道ジュニア	山梨県	0	1	1					1	
70	FANATIC	滋賀県	2	1	3		1	1			1
71	しばたシャトルモンキー	新潟県	4	0	4	4					
72	つばさJBC	新潟県	0	4	4					1	3
73	ふらっとジュニア	新潟県	1	0	1	1					
74	岩室ジュニアバドミントンクラブ	新潟県	0	1	1						1
75	宮浦バドミントンスクール	新潟県	1	1	2			1		1	
76	小須戸バドミントンスポーツ少年団	新潟県	2	2	4		2		1	1	
77	中野島JBC	新潟県	0	1	1						1
78	直江津JBC	新潟県	1	0	1		1				
79	塚山ジュニア	新潟県	1	1	2			1	1		
80	栃尾ジュニアバドミントンクラブ	新潟県	1	1	2	1					1
81	豊栄ジュニアバドミントンクラブ	新潟県	2	0	2	1		1			
82	Azzurri BC	神奈川県	2	3	5	1	1				3
83	NP神奈川	神奈川県	1	5	6	1			1	2	2
84	Selfish	神奈川県	4	0	4	2	2				
85	シャ・ノワール	神奈川県	1	0	1			1			
86	綾瀬ジュニアバドミントンクラブ	神奈川県	5	3	8		1	4	1	1	1
87	横浜白山バドミントンスポーツ少年団	神奈川県	3	7	10	1	1	1	2	1	4
88	宮前ジュニアバドミントンクラブ	神奈川県	1	0	1		1				
89	三条クラークjr	神奈川県	0	1	1					1	
90	若草jr. B. C.	神奈川県	1	2	3		1		1	1	
91	松任ジュニア	石川県	1	1	2			1		1	
92	野々市ジュニア	石川県	1	2	3			1		1	1
93	COLORS	千葉県	1	1	2		1				1
94	Honey Sophia	千葉県	2	2	4	2					2
95	smArtバドミントンクラブ	千葉県	2	2	4			2	1	1	
96	スリーセブンjr	千葉県	4	2	6	1	1	2	1		1
97	ベイヒッターズ	千葉県	3	2	5			3		1	1
98	やちよスマッシュジュニアクラブ	千葉県	2	0	2		1	1			
99	鎌ヶ谷ジュニアバドミントンクラブ	千葉県	1	5	6		1			4	1
100	萱田	千葉県	1	0	1		1				

第7回関東ていがくねんオープン茨城県別チーム別参加者集計表

No	所属団体	県名	男子	女子	参加数	参加人数					
						MS1	MS2	MS3	WS1	WS2	WS3
101	高洲ホープス	千葉県	0	1	1				1		
102	市川ジュニアバドミントンクラブ	千葉県	4	3	7	4			1	2	
103	松戸六美ジュニアバドミントンクラブ	千葉県	1	2	3			1			2
104	流山ジュニア	千葉県	1	0	1			1			
105	イーグレット大阪	大阪府	1	2	3			1	1		1
106	ミンピーベアーサーバドミントンアカデミー	長野県	1	0	1		1				
107	レアリゼBC	長野県	0	1	1						1
108	高山ビクトリー	長野県	1	0	1		1				
109	中野フレアBC	長野県	4	0	4	1		3			
110	Macchi1クラブ	東京都	1	0	1			1			
111	NOCKS	東京都	0	1	1						1
112	インフィニティ	東京都	2	0	2	1		1			
113	サザンウィングス	東京都	1	2	3		1			1	1
114	シャトラーズ深川	東京都	2	1	3		2				1
115	ハナマウイジュニア	東京都	1	1	2	1			1		
116	旭工芸ジュニア	東京都	2	3	5		1	1		2	1
117	渋谷ジュニア	東京都	4	4	8	2	1	1		1	3
118	小平ジュニアバドミントンクラブ	東京都	3	10	13		2	1	3	4	3
119	青梅ジュニア	東京都	0	4	4				1	1	2
120	千代田ジュニアB. C.	東京都	1	0	1		1				
121	池上ジュニアクラブ	東京都	1	2	3			1		1	1
122	町田ジュニアバドミントンクラブ	東京都	3	2	5	1	1	1		1	1
123	練馬アドバンス	東京都	0	2	2					1	1
124	キラキラジュニア	栃木県	0	2	2					2	
125	プライドジュニア	栃木県	1	2	3			1		2	
126	みはら	栃木県	2	6	8	1		1	2	2	2
127	宇都宮J B	栃木県	2	1	3	1	1			1	
128	宇都宮中央ジュニア	栃木県	5	2	7	1	2	2		1	1
129	岩舟ジュニア	栃木県	0	1	1					1	
130	大田原ジュニアバドミントンクラブ	栃木県	2	2	4	1		1		1	1
131	大平ジュニア	栃木県	3	1	4	1		2		1	
132	東藤島ジュニアバドミントンクラブ	福井県	0	2	2				1		1
133	G-e-g-g club	福島県	1	1	2		1				1
134	HS Jr.	福島県	2	1	3		1	1		1	
135	いわきアカデミー	福島県	0	1	1					1	
136	白河ひがしバドミントンジュニア	福島県	1	2	3			1		1	1
137	TeamLacker	北海道	2	0	2		1	1			
	合計		227	275	502	61	71	95	41	100	134

試合開始時間	1コート	2コート	3コート	4コート	5コート	6コート	7コート	8コート	9コート	10コート	11コート	12コート	13コート	14コート	15コート	16コート	17コート	18コート	19コート	20コート	21コート	22コート	23コート	24コート		
10:00 1クール	女子3年	女子3年	女子3年	女子3年	女子3年	女子3年	女子3年	女子3年	女子3年	女子3年	女子3年	女子3年	女子3年	女子3年	女子3年	女子3年	女子3年	女子3年	女子3年	女子3年	女子3年	女子3年	女子3年	男子3年		
	1	2	3:4	5:6	7:8	9:10	11:12	13:14	15:16	17:18	19:20	21:22	23:24	25:26	27:28	29:30	31:32	33:34	35:36	37:38	39:40	41:42	43:44	1		
	ブロック	ブロック	ブロック	ブロック	ブロック	ブロック	ブロック	ブロック	ブロック	ブロック	ブロック	ブロック	ブロック	ブロック	ブロック	ブロック	ブロック	ブロック	ブロック	ブロック	ブロック	ブロック	ブロック	ブロック		
	1	2	3	4	5	6	7	8	9	10	11	12	13	14	15	16	17	18	19	20	21	22	23	24		
2クール	男子3年	男子3年	男子3年	男子3年	男子3年	男子3年	男子3年	男子3年	男子3年	男子3年	男子3年	男子3年	男子3年	男子3年	男子3年	男子3年	男子3年	女子2年	女子2年	女子2年	女子2年	女子2年	女子2年	女子2年		
	2	3:4	5:6	7:8	9:10	11:12	13:14	15:16	17:18	19:20	21:22	23:24	25:26	27:28	29:30	31	1	2:3	4:5	6:7	8:9	10:11	12:13	14:15		
	ブロック	ブロック	ブロック	ブロック	ブロック	ブロック	ブロック	ブロック	ブロック	ブロック	ブロック	ブロック	ブロック	ブロック	ブロック	男子2年	ブロック	ブロック	ブロック	ブロック	ブロック	ブロック	ブロック	ブロック		
	25	26	27	28	29	30	31	32	33	34	35	36	37	38	39	40	41	42	43	44	45	46	47	48		
3クール	女子2年	女子2年	女子2年	女子2年	女子2年	女子2年	女子2年	女子2年	女子2年	男子2年	男子2年	男子2年	男子2年	男子2年	男子2年	男子2年	男子2年	男子2年	男子2年	男子2年	男子2年	男子2年	男子1年	男子1年		
	16:17	18:19	20:21	22:23	24:25	26:27	28:29	30:31	32:33	1	2	3:4	5:6	7:8	9:10	11:12	13:14	15:16	17:18	19:20	21:22	1	2:3	4:5		
	ブロック	ブロック	ブロック	ブロック	ブロック	ブロック	ブロック	ブロック	ブロック	ブロック	ブロック	ブロック	ブロック	ブロック	ブロック	ブロック	ブロック	ブロック	ブロック	ブロック	ブロック	ブロック	ブロック	ブロック		
	49	50	51	52	53	54	55	56	57	58	59	60	61	62	63	64	65	66	67	68	69	70	71	72		
4クール	男子1年	男子1年	男子1年	男子1年	男子1年	男子1年	男子1年	女子1年	女子1年	女子1年	女子1年	女子1年	女子1年	女子1年	女子1年	女子1年										
	6:7	8:9	10:11	12:13	14:15	16:17	18:19	1	2	3:4	5:6	7:8	9:10	11:12	13											
	ブロック	ブロック	ブロック	ブロック	ブロック	ブロック	ブロック	ブロック	ブロック	ブロック	ブロック	ブロック	ブロック	ブロック	男子1年											
	73	74	75	76	77	78	79	80	81	82	83	84	85	86	87											

試合開始時間は、目安です。試合は、コート固定の流し込み方式で行います。
 6試合を1単位として、試合番号を割り当てています。
 各試合番号の中での試合順は、リーグ番号の若い順、そのリーグ内の試合番号の若い順に行う。
 (試合順は、若い番号のブロックの試合番号1：次のブロック番号の試合番号1. . .の順に行う)

第7回関東ていがくねんオープン茨城

令和5年1月21日 アダストリア水戸MS

1年男子シングルス 1 ブロック	峰 岸	荒 井	皆 川	佐 藤	勝 敗	順位
峰 岸 和 (磯山ジュニア)		5	3	1		
荒井 聖輝 (Honey Sophia)	5		2	4		
皆川 陸 (宇都宮中央ジュニア)	3	2		6		
佐藤 結俐 (Selfish)	1	4	6			

1年男子シングルス 2 ブロック	田 中	六本木	河 村	勝 敗	順位
田中 瑛翔 (中野フレアBC)		3	1		
六本木 悠 (宇都宮JB)	3		2		
河村 陽稀 (あけチャレ)	1	2			

1年男子シングルス 3 ブロック	石 内	鈴 木	神 崎	勝 敗	順位
石内 龍信 (神明ジュニア)		3	1		
鈴木 蒼翔 (舟島バドミントン)	3		2		
神崎 悠人 (志木ジュニア)	1	2			

1年男子シングルス 4 ブロック	葛 西	飯 田	松 山	勝 敗	順位
葛西 零 (石巻クラブジュニア)		3	1		
飯田 凜 (TOYOKAWA Jr. B.C)	3		2		
松山 元太 (豊登ジュニアバドミントン)	1	2			

1年男子シングルス 5 ブロック	篠 原	山 口	森 川	勝 敗	順位
篠原 一太 (志木ジュニア)		3	1		
山口 遼太 (伏見ジュニアバドミントン)	3		2		
森川 遼一 (ハルトノクラブ)	1	2			

1年男子シングルス 6 ブロック	栗 原	岩 間	水 野	勝 敗	順位
栗原 瑛虎 (渋谷ジュニア)		3	1		
岩間 幸矢 (磯山ジュニアバドミントン)	3		2		
水野 希惟 (大井沢バドミントン)	1	2			

1年男子シングルス 7 ブロック	木 下	福 地	田 中	勝 敗	順位
木下 歩夢 (NP神奈川)		3	1		
福地 紺 (磯山ジュニアバドミントン)	3		2		
田中 奏多 (大井沢バドミントン)	1	2			

1年男子シングルス 8 ブロック	金 子	土 方	飯 島	勝 敗	順位
金子 颯汰 (磯山ジュニアバドミントン)		3	1		
土方 瑛介 (磯山ジュニアバドミントン)	3		2		
飯島 修二 (磯山ジュニアバドミントン)	1	2			

1年男子シングルス 9 ブロック	佐 藤	半 田	池 安	勝 敗	順位
佐藤 隼太 (磯山ジュニアバドミントン)		3	1		
半田 十之 (TOYOKAWA Jr. B.C)	3		2		
池安 燈和 (ナイスショットバドミントン)	1	2			

1年男子シングルス 10 ブロック	平 野	染 谷	矢 部	勝 敗	順位
平野 永仁 (TOYOKAWA Jr. B.C)		3	1		
染谷 生都 (磯山ジュニアバドミントン)	3		2		
矢部 新汰 (みはら)	1	2			

1年男子シングルス 11 ブロック	松 岡	小 倉	G M	勝 敗	順位
松岡 平 (垂井JSC)		3	1		
小倉 将翔 (Honey Sophia)	3		2		
GM バビスプラス (磯山ジュニアバドミントン)	1	2			

1年男子シングルス 12 ブロック	宇 野	田 代	草 間	勝 敗	順位
宇野 瑛太 (東海小学バドミントン)		3	1		
田代 渉馬 (春日部白翔)	3		2		
草間 紬 (あけチャレ)	1	2			

第7回関東ていがくねんオープン茨城

令和5年1月21日 アダストリア水戸MS

1年男子シングルス 13ブロック	張	小松崎	川井	勝敗	順位
張 宇 (渋谷ジュニア)		3	1		
小松崎 龍之介 (Re//Birth BC)	3		2		
川井 照真 (制ジュニアバドミントンクラブ)	1	2			

1年男子シングルス 14ブロック	竹本	谷本	今井	勝敗	順位
竹本 透和 (スリーセブンJr)		3	1		
谷本 或叶 (Re//Birth BC)	3		2		
今井 翔太 (制ジュニアバドミントンクラブ)	1	2			

1年男子シングルス 15ブロック	佐藤	佐藤	栗原	勝敗	順位
佐藤 絆俐 (Selfish)		3	1		
佐藤 令悟 (Re//Birth BC)	3		2		
栗原 慶次 (チームワセダバドミントン)	1	2			

1年男子シングルス 16ブロック	市川	佐々木	遠山	勝敗	順位
市川 晃二郎 (はり-あつぷジュニア)		3	1		
佐々木 悠翔 (ハルトノクラブ)	3		2		
遠山 悠人 (しばたシャトルモンキー)	1	2			

1年男子シングルス 17ブロック	高畠	益子	竹内	勝敗	順位
高畠 穂澄 (ふらつとジュニア)		3	1		
益子 龍政 (Re//Birth BC)	3		2		
竹内 仁 (Azzurri BC)	1	2			

1年男子シングルス 18ブロック	渡邊	杉本	村井	勝敗	順位
渡邊 大悟 (大平ジュニア)		3	1		
杉本 歩希 (インフィニティー)	3		2		
村井 朝飛 (しばたシャトルモンキー)	1	2			

1年男子シングルス 19ブロック	古谷	安川	石井	勝敗	順位
古谷 悠雅 (ハルトノクラブ)		3	1		
安川 陽翔 (制ジュニアバドミントンクラブ)	3		2		
石井 明 (しばたシャトルモンキー)	1	2			

1年男子シングルス 20ブロック	徳橋	北島	広瀬	勝敗	順位
徳橋 玲羽 (しばたシャトルモンキー)		3	1		
北島 佑人 (制ジュニアバドミントンクラブ)	3		2		
広瀬 大翔 (ハナマウイジュニア)	1	2			

第7回関東ていがくねんオープン茨城

令和5年1月21日 アダストリア水戸MS

2年男子シングルス 1 ブロック	馬 詰	爲 房	大 川	高 久	勝 敗	順 位
馬詰 陽翔 (志木ジュニア)		5	3	1		
爲房 葵斗 (FANATIC)	5		2	4		
大川 諒真 (駒沢ジュニアバドミントン)	3	2		6		
高久 竜聖 (成沢バドミントン)	1	4	6			

2年男子シングルス 2 ブロック	鈴 木	岡	桐	松 岡	勝 敗	順 位
鈴木 旺輔 (若草Jr. B. C.)		5	3	1		
岡 拓樹 (萱田)	5		2	4		
桐 一 紗 (TeamLacker)	3	2		6		
松岡 悠真 (成沢バドミントン)	1	4	6			

2年男子シングルス 3 ブロック	辰 田	江 原	鈴 木	勝 敗	順 位
辰田 湊斗 (赤毛スマッシュジュニア)		3	1		
江原 成親 (藤ジュニアバドミントン)	3		2		
鈴木 結仁 (ハルトノクラブ)	1	2			

2年男子シングルス 4 ブロック	小野田	竹 内	遠 山	勝 敗	順 位
小野田 吏久斗 (あけチャレ)		3	1		
竹内 澄海 (はり-あつぷジュニア)	3		2		
遠山 正曜 (Azzurri BC)	1	2			

2年男子シングルス 5 ブロック	竹 内	高須賀	清 酒	勝 敗	順 位
竹内 凜星 (春日部白翔)		3	1		
高須賀 斗真 (石巻クラブジュニア)	3		2		
清酒 悠真 (スリーセブンJr)	1	2			

2年男子シングルス 6 ブロック	河 村	萩 原	北 澤	勝 敗	順 位
河村 宣親 (大里東ジュニア)		3	1		
萩原 唯翔 (桜川Jr.)	3		2		
北澤 快人 (三郷ダックス)	1	2			

2年男子シングルス 7 ブロック	増 茂	鈴 木	田 口	勝 敗	順 位
増茂 大雅 (宇都宮J.B)		3	1		
鈴木 綾人 (千代田ジュニアB. C.)	3		2		
田口 帯刀 (駒ジュニアバドミントン)	1	2			

2年男子シングルス 8 ブロック	松 浦	小 野	原 田	勝 敗	順 位
松浦 直翔 (駒ジュニアバドミントン)		3	1		
小野 絢登 (駒ジュニアバドミントン)	3		2		
原田 悠世 (駒ジュニアバドミントン)	1	2			

2年男子シングルス 9 ブロック	金 子	児 島	根 本	勝 敗	順 位
金子 栄 (志木ジュニア)		3	1		
児島 創太 (渋谷ジュニア)	3		2		
根本 一輝 (HS Jr.)	1	2			

2年男子シングルス 10 ブロック	大 江	松 田	木 田	勝 敗	順 位
大江 昊 (駒ジュニアバドミントン)		3	1		
松田 光希 (宇都宮中央ジュニア)	3		2		
木田 康太 (任バドミントン)	1	2			

2年男子シングルス 11 ブロック	寺 田	田 中	田 中	勝 敗	順 位
寺田 来輝 (Re//Birth BC)		3	1		
田中 歩輝 (TOYOKAWA Jr. B. C)	3		2		
田中 大智 (駒ジュニアバドミントン)	1	2			

2年男子シングルス 12 ブロック	新 開	太 田	藤 田	勝 敗	順 位
新開 悠翔 (任ジュニアバドミントン)		3	1		
太田 結斗 (任ジュニアバドミントン)	3		2		
藤田 大洋 (任バドミントン)	1	2			

第7回関東ていがくねんオープン茨城

令和5年1月21日 アダストリア水戸MS

2年男子シングルス 13ブロック	羽山	土肥	伊豫永	勝敗	順位
羽山 仁 (直江津JBC)		3	1		
土肥 柊翔 (宇都宮中央ジュニア)	3		2		
伊豫永 結雅 (G-egg club)	1	2			

2年男子シングルス 14ブロック	白石	松嶋	金子	勝敗	順位
白石 輝 (チームワッシャーズ)		3	1		
松嶋 奏汰 (東少年)	3		2		
金子 大貴 (藤田バドミントンクラブ)	1	2			

2年男子シングルス 15ブロック	内山	田中	細谷	勝敗	順位
内山 陽太 (高山ビクトリー)		3	1		
田中 隆之介 (藤田バドミントンクラブ)	3		2		
細谷 健太 (シャトラーズ深川)	1	2			

2年男子シングルス 16ブロック	大嶋	森谷	松嶋	勝敗	順位
大嶋 蓮 (昭和ジュニア)		3	1		
森谷 慶太 (旭芸ジュニア)	3		2		
松嶋 紫月 (東少年)	1	2			

2年男子シングルス 17ブロック	谷原	田中三川	勝敗	順位
谷 心 希 (シャトラーズ深川)		3	1	
原田 琉生 (WBC)	3		2	
中三川 陽大 (吉田バドミントン)	1	2		

2年男子シングルス 18ブロック	小山	保土田	齋藤	勝敗	順位
小山 大耀 (ふじみ野ジュニア)		3	1		
保土田 繁人 (COLORS)	3		2		
齋藤 雲響 (吉田バドミントン)	1	2			

2年男子シングルス 19ブロック	鈴木	楊	新井	勝敗	順位
鈴木 湊士 (藤田バドミントンクラブ)		3	1		
楊 鍾茗 (Selfish)	3		2		
新井 雄陽 (藤田バドミントンクラブ)	1	2			

2年男子シングルス 20ブロック	峯本	森田	中元	勝敗	順位
峯本 大翔 (藤田バドミントンクラブ)		3	1		
森田 涼央 (鶴ヶ島Angels)	3		2		
中元 麻央 (藤田バドミントンクラブ)	1	2			

2年男子シングルス 21ブロック	宮田	浅野	大竹	勝敗	順位
宮田 大和 (Selfish)		3	1		
浅野 雄一郎 (藤田バドミントンクラブ)	3		2		
大竹 佑 (藤田バドミントンクラブ)	1	2			

2年男子シングルス 22ブロック	反町	後藤	岩元	勝敗	順位
反町 維吹 (藤田バドミントンクラブ)		3	1		
後藤 葵 (藤田バドミントンクラブ)	3		2		
岩元 結人 (藤田バドミントンクラブ)	1	2			

2年男子シングルス 23ブロック	宮本	村田	若泉	勝敗	順位
宮本 朝日 (サザンウィングス)		3	1		
村田 昊臣 (鶴ヶ島Angels)	3		2		
若泉 壮良 (AIRYUバドミントンクラブ)	1	2			

第7回関東ていがくねんオープン茨城

令和5年1月21日 アダストリア水戸MS

3年男子シングルス 1 ブロック	北村	主藤	関	斎野	勝敗	順位
北村 大芽 (藤江エアバドミントンクラブ)		5	3	1		
主藤 晴翔 (藤江エアバドミントンクラブ)	5		2	4		
関 昊 (中野フレアBC)	3	2		6		
斎野 珀久都 (TeamLacker)	1	4	6			

3年男子シングルス 2 ブロック	北川	小倉	八木	堀尾	勝敗	順位
北川 達桔 (みはら)		5	3	1		
小倉 結生 (あけチャレ)	5		2	4		
八木 陸 (バイヒッターズ)	3	2		6		
堀尾 尚輝 (チャレンジャー)	1	4	6			

3年男子シングルス 3 ブロック	高橋	有馬	古本	勝敗	順位
高橋 慎吾 (池上ジュニアクラブ)		3	1		
有馬 諒太 (バイヒッターズ)	3		2		
古本 優悟 (シャ・ノワール)	1	2			

3年男子シングルス 4 ブロック	長谷川	佐藤	矢野	勝敗	順位
長谷川 純斗 (藤江エアバドミントンクラブ)		3	1		
佐藤 悠人 (大塚エアバドミントンクラブ)	3		2		
矢野 友陽 (飯塚エアバドミントンクラブ)	1	2			

3年男子シングルス 5 ブロック	白鳥	森山	栗原	勝敗	順位
白鳥 煌貴 (流山ジュニア)		3	1		
森山 博貴 (中野フレアBC)	3		2		
栗原 隆人 (チームウィッカーズ)	1	2			

3年男子シングルス 6 ブロック	小林	高石	横田	勝敗	順位
小林 郁翔 (アブレイズ)		3	1		
高石 悠夢 (LEVELING BC)	3		2		
横田 恵史 (松本スマッシュジュニアクラブ)	1	2			

3年男子シングルス 7 ブロック	岡村	田中	馬	勝敗	順位
岡村 星 (藤江エアバドミントンクラブ)		3	1		
田中 啓翔 (飯田エアバドミントンクラブ)	3		2		
馬 銘良 (三郷ダックス)	1	2			

3年男子シングルス 8 ブロック	鈴木	新庄	小林	勝敗	順位
鈴木 陵太 (藤江エアバドミントンクラブ)		3	1		
新庄 悠翔 (smArtバドミントンクラブ)	3		2		
小林 永幸 (Re//Birth BC)	1	2			

3年男子シングルス 9 ブロック	大橋	松下	廣瀬	勝敗	順位
大橋 優翔 (ハルトノクラブ)		3	1		
松下 幸太郎 (はりーあつぷジュニア)	3		2		
廣瀬 佳晃 (Machi1クラブ)	1	2			

3年男子シングルス 10 ブロック	X中村	小林	平野	勝敗	順位
X中村 颯良 (藤江エアバドミントンクラブ)		3	1		
小林 怜司 (中野フレアBC)	3		2		
平野 仁太 (TOYOKAWA Jr. B.C)	1	2			

3年男子シングルス 11 ブロック	佐藤	齋藤	村岡	勝敗	順位
佐藤 宗信 (飯田バドミントンジュニア)		3	1		
齋藤 隆太 (成沢バドミントン)	3		2		
村岡 凜多朗 (藤江エアバドミントンクラブ)	1	2			

3年男子シングルス 12 ブロック	古河	高山	皆川	勝敗	順位
古河 誠二 (大平ジュニア)		3	1		
高山 心遥 (塚山ジュニア)	3		2		
皆川 歩音 (志木ジュニア)	1	2			

第7回関東ていがくねんオープン茨城

令和5年1月21日 アダストリア水戸MS

3年男子シングルス 13ブロック	渡 邊	X山崎	徳 永	勝 敗	順 位
渡邊 千迅 (縣ジュニアバドミントン)		3	1		
X山崎 永叶 (イーストバドミントン)	3		2		
徳永 清十郎 (宇都宮中央ジュニア)	1	2			

3年男子シングルス 14ブロック	外 村	道 野	嶋 田	勝 敗	順 位
外村 柚太 (縣ジュニアバドミントン)		3	1		
道野 隼士 (ひたちなかバド)	3		2		
嶋田 琉大 (島根ジュニアバドミントン)	1	2			

3年男子シングルス 15ブロック	鈴 木	小 磯	結 城	勝 敗	順 位
鈴木 翔太 (縣ジュニアバドミントン)		3	1		
小磯 新汰 (東海小学バドミントン)	3		2		
結城 尊 (県ジュニアバドミントン)	1	2			

3年男子シングルス 16ブロック	伊 藤	永 塚	山 岸	勝 敗	順 位
伊藤 海晴 (県ジュニアバドミントン)		3	1		
永塚 達也 (三郷ダックス)	3		2		
山岸 葵 (館林バドミントンスクール)	1	2			

3年男子シングルス 17ブロック	X鈴木	瀬 谷	秋 山	勝 敗	順 位
X鈴木 柊晴 (県ジュニアバドミントン)		3	1		
瀬谷 成絹 (日立さくらKBC)	3		2		
秋山 瑛斗 (嵐沢スポーツ少年団)	1	2			

3年男子シングルス 18ブロック	北 原	岡 島	伊 藤	勝 敗	順 位
北原 碧空 (三郷ダックス)		3	1		
岡島 壱樹 (大平ジュニア)	3		2		
伊藤 稜平 (師勝ジュニア)	1	2			

3年男子シングルス 19ブロック	市 村	松 丸	市 原	勝 敗	順 位
市村 諒真 (桜川Jr.)		3	1		
松丸 悠史 (三郷ダックス)	3		2		
市原 旭陽 (縣ジュニアバドミントン)	1	2			

3年男子シングルス 20ブロック	大和田	澤 田	会 田	勝 敗	順 位
大和田 樹 (桜川Jr.)		3	1		
澤田 琉晟 (イーグレット大阪)	3		2		
会田 悠力 (三郷ダックス)	1	2			

3年男子シングルス 21ブロック	笠 井	服 部	池 松	勝 敗	順 位
笠井 大樹 (flap)		3	1		
服部 陽希 (チャレンジャー)	3		2		
池松 泰 (島根ジュニアバドミントン)	1	2			

3年男子シングルス 22ブロック	黒 坂	赤 堀	安 藤	勝 敗	順 位
黒坂 織悠 (チャレンジャー)		3	1		
赤堀 陽音 (スリーセブンJr)	3		2		
安藤 寿志 (松任ジュニア)	1	2			

3年男子シングルス 23ブロック	押久保	高 田	根 本	勝 敗	順 位
押久保 陽聖 (宇都宮中央ジュニア)		3	1		
高田 晴成 (スリーセブンJr)	3		2		
根本 浩佑 (HS Jr.)	1	2			

3年男子シングルス 24ブロック	服 部	山 本	杉 本	勝 敗	順 位
服部 久希 (チャレンジャー)		3	1		
山本 耀信 (バイヒッターズ)	3		2		
杉本 響希 (インフィニティ)	1	2			

第7回関東ていがくねんオープン茨城

令和5年1月21日 アダストリア水戸MS

3年男子シングルス 25ブロック	パークヘーゼン	X嶋田	下野	勝敗	順位
パークヘーゼン 洗良(大井沢バドミントン)		3	1		
X嶋田 晟巳(観ジュニアバドミントンクラブ)	3		2		
下野 耕平(プライドジュニア)	1	2			

3年男子シングルス 26ブロック	森川	張	大木	勝敗	順位
森川 侑生(志木ジュニア)		3	1		
張 平(渋谷ジュニア)	3		2		
大木 十真(旭工業ジュニア)	1	2			

3年男子シングルス 27ブロック	青山	依田	小島	勝敗	順位
青山 久都(はり-あつぷジュニア)		3	1		
依田 樹(観沢スポーツ少年団)	3		2		
小島 翔(観バドミントンジュニアクラブ)	1	2			

3年男子シングルス 28ブロック	鈴木	宮川	梶原	勝敗	順位
鈴木 零(野々市ジュニア)		3	1		
宮川 麻人(観ジュニアバドミントンクラブ)	3		2		
梶原 樹(志木ジュニア)	1	2			

3年男子シングルス 29ブロック	石田	青木	廣瀬	勝敗	順位
石田 悠真(三郷ダックス)		3	1		
青木 雄一郎(前橋バドミントンクラブ)	3		2		
廣瀬 清路(FANATIC)	1	2			

3年男子シングルス 30ブロック	定松	X市村	手塚	勝敗	順位
定松 良汰(観ジュニアバドミントンクラブ)		3	1		
X市村 逞翔(あけチャレ)	3		2		
手塚 龍人(観バドミントンジュニアクラブ)	1	2			

3年男子シングルス 31ブロック	坂田	柁津	岡山	勝敗	順位
坂田 煌(春日部白翔)		3	1		
柁津 晴太(観ジュニアバドミントンクラブ)	3		2		
岡山 璃月(smArtバドミントンクラブ)	1	2			

第7回関東ていがくねんオープン茨城

令和5年1月21日 アダストリア水戸MS

1年女子シングルス 1 ブロック	小玉	金川	小坂部	村上	勝敗	順位
小玉 彩愛 (春日部白翔)		5	3	1		
金川 沙妃 (ハルトノクラブ)	5		2	4		
小坂部 紗希 (ハナマウイジュニア)	3	2		6		
村上 結衣花 (鷺小学院バドミントン)	1	4	6			

1年女子シングルス 2 ブロック	松本	X櫻井	中田	服部	勝敗	順位
松本 玲奈 (NP神奈川)		5	3	1		
X櫻井 奏和 (Re//Birth BC)	5		2	4		
中田 緒杜 (順徳バドミントンクラブ)	3	2		6		
服部 紀愛 (チャレンジャー)	1	4	6			

1年女子シングルス 3 ブロック	今井	中山	菅	勝敗	順位
今井 更 (ハルトノクラブ)		3	1		
中山 綾菜 (前橋東)	3		2		
菅 七望 (チャレンジャー)	1	2			

1年女子シングルス 4 ブロック	長谷川	石塚	北島	勝敗	順位
長谷川 結羽 (塚山ジュニア)		3	1		
石塚 想来 (みはら)	3		2		
北島 美紅 (青梅ジュニア)	1	2			

1年女子シングルス 5 ブロック	印南	田中	平井	勝敗	順位
印南 蒼乃 (順徳バドミントンクラブ)		3	1		
田中 昂 (順徳バドミントンクラブ)	3		2		
平井 ましろ (スリーセブンJr)	1	2			

1年女子シングルス 6 ブロック	澤田	藤田	高橋	勝敗	順位
澤田 碧梨 (イーグレット大阪)		3	1		
藤田 真希 (桜川Jr.)	3		2		
高橋 莉愛 (みはら)	1	2			

1年女子シングルス 7 ブロック	木村	橋本	鈴木	勝敗	順位
木村 佳子 (順徳バドミントンクラブ)		3	1		
橋本 茉那香 (信谷ジュニアバドミントンクラブ)	3		2		
鈴木 紺 (順徳バドミントンクラブ)	1	2			

1年女子シングルス 8 ブロック	田村	谷口	X谷	勝敗	順位
田村 菜桜 (大泉JBC)		3	1		
谷口 ゆず (東海小学バドミントン)	3		2		
X谷 緑夏 (Re//Birth BC)	1	2			

1年女子シングルス 9 ブロック	遠藤	関根	永嶋	勝敗	順位
遠藤 成央乃 (連坊ジュニア)		3	1		
関根 瑠奈 (平野ジュニアバドミントンクラブ)	3		2		
永嶋 咲花 (順徳バドミントンクラブ)	1	2			

1年女子シングルス 10 ブロック	佐藤	新藤	森本	勝敗	順位
佐藤 菜々夏 (高洲ホープス)		3	1		
新藤 桃子 (順徳バドミントンクラブ)	3		2		
森本 るりか (平野ジュニアバドミントンクラブ)	1	2			

1年女子シングルス 11 ブロック	高畑	梶原	浅野	勝敗	順位
高畑 葵 (若草Jr. B. C.)		3	1		
梶原 紬 (志木ジュニア)	3		2		
浅野 愛依 (smArtバドミントンクラブ)	1	2			

1年女子シングルス 12 ブロック	関澤	鞠子	萩谷	勝敗	順位
関澤 朋花 (ハルトノクラブ)		3	1		
鞠子 実里 (鶴ヶ島Angels)	3		2		
萩谷 紗羽 (吉田バドミントン)	1	2			

1年女子シングルス 13 ブロック	加澤	原田	小川	勝敗	順位
加澤 美羽 (順徳バドミントンクラブ)		3	1		
原田 紗羽 (順徳バドミントンクラブ)	3		2		
小川 あかね (大泉JBC)	1	2			

第7回関東ていがくねんオープン茨城

令和5年1月21日 アダストリア水戸MS

2年女子シングルス 1 ブロック	宮下	西岡	栗原	田宮	勝敗	順位
宮下 蒼夏 (SGUバドミントン)		5	3	1		
西岡 ひなた (宇都宮J.B)	5		2	4		
栗原 莉々奈 (麻生ジュニア)	3	2		6		
田宮 真愛 (NP神奈川)	1	4	6			

2年女子シングルス 2 ブロック	木城	原	半澤	勝敗	順位
木城 悠 (藤沢ジュニア)		3	1		
原 美咲 (鶴ヶ島Angels)	3		2		
半澤 花 (大沢バドミントン)	1	2			

2年女子シングルス 3 ブロック	倉持	山口	山崎	勝敗	順位
倉持 月 (伊勢バドミントン)		3	1		
山口 真央 (鶴ヶ島Angels)	3		2		
山崎 稟乃 (松任ジュニア)	1	2			

2年女子シングルス 4 ブロック	根本	雨谷	津田	勝敗	順位
根本 知奈実 (プライドジュニア)		3	1		
雨谷 美嶺 (桜川Jr.)	3		2		
津田 有彩 (青梅ジュニア)	1	2			

2年女子シングルス 5 ブロック	山口	正木	清祐	勝敗	順位
山口 怜 (つばきJBC)		3	1		
正木 紗羽 (若草Jr. B.C.)	3		2		
清祐 彩音 (岩舟ジュニア)	1	2			

2年女子シングルス 6 ブロック	道越	小椋	徳島	勝敗	順位
道越 乃逢 (NP神奈川)		3	1		
小椋 由乃 (HS Jr.)	3		2		
徳島 恵音 (ひたちなかバド)	1	2			

2年女子シングルス 7 ブロック	島崎	福井	渡爪	勝敗	順位
島崎 詩花 (Azzurri BC)		3	1		
福井 日向子 (練馬アドバンス)	3		2		
渡爪 咲純 (麻生ジュニア)	1	2			

2年女子シングルス 8 ブロック	小池	岡	金	勝敗	順位
小池 愛奈 (AIRYUバドミントン)		3	1		
岡 なつめ (飯沼バドミントン)	3		2		
金 佳奈 (三郷ダックス)	1	2			

2年女子シングルス 9 ブロック	安田	藤沼	横塚	勝敗	順位
安田 風華 (麻生ジュニア)		3	1		
藤沼 小春 (大平ジュニア)	3		2		
横塚 美羽 (志木ジュニア)	1	2			

2年女子シングルス 10 ブロック	中山	山崎	渡邊	勝敗	順位
中山 愛彩 (キラキラジュニア)		3	1		
山崎 なつみ (三郷ダックス)	3		2		
渡邊 雅 (成沢バドミントン)	1	2			

2年女子シングルス 11 ブロック	伊藤	石若	山來	勝敗	順位
伊藤 杏紗 (藤沢ジュニア)		3	1		
石若 璃乃 (三条クラークjr)	3		2		
山來 いと (ひたちなかバド)	1	2			

2年女子シングルス 12 ブロック	大喜多	菊地	小崎	勝敗	順位
大喜多 夏穂 (Azzurri BC)		3	1		
菊地 香那 (飯沼バドミントン)	3		2		
小崎 詩織 (河内ジュニア)	1	2			

第7回関東ていがくねんオープン茨城

令和5年1月21日 アダストリア水戸MS

2年女子シングルス 13ブロック	小沢	宮本	豊嶋	勝敗	順位
小沢 奈々 (前橋ジュニア)		3	1		
宮本 朝菜 (サザンウィングス)	3		2		
豊嶋 愛琉 (はり-あつぷジュニア)	1	2			

2年女子シングルス 14ブロック	猪口	松前	大島	勝敗	順位
猪口 優笑 (旭芸ジュニア)		3	1		
松前 知颯 (チャレンジャー)	3		2		
大島 寧々 (はり-あつぷジュニア)	1	2			

2年女子シングルス 15ブロック	笹口	太田	魚谷	勝敗	順位
笹口 晴菜 (桜川Jr.)		3	1		
太田 瑚愛 (矢巾シャトル)	3		2		
魚谷 潤 (三郷ダックス)	1	2			

2年女子シングルス 16ブロック	田中	小林	馬橋	勝敗	順位
田中 柚羽 (前橋ジュニア)		3	1		
小林 にこ (君原バドミントン)	3		2		
馬橋 実玖 (鶴ヶ島Angels)	1	2			

2年女子シングルス 17ブロック	藤野	牧田	田中	勝敗	順位
藤野 遥菜 (前橋ジュニア)		3	1		
牧田 つばめ (はり-あつぷジュニア)	3		2		
田中 綾芽 (宇都宮中央ジュニア)	1	2			

2年女子シングルス 18ブロック	阿部	若林	若松	勝敗	順位
阿部 佳菜実 (前橋バドミントンスクール)		3	1		
若林 桜菜 (AIRYUバドミントンクラブ)	3		2		
若松 花和 (三郷ダックス)	1	2			

2年女子シングルス 19ブロック	小貫	佐藤	田中	勝敗	順位
小貫 莉依 (ひたちなかバド)		3	1		
佐藤 藍羽 (前橋ジュニア)	3		2		
田中 汐莉 (野々市ジュニア)	1	2			

2年女子シングルス 20ブロック	遠藤	金谷	中川	勝敗	順位
遠藤 初姫 (いわきアカデミー)		3	1		
金谷 有純樹 (前橋ジュニア)	3		2		
中川 桜空 (三郷ダックス)	1	2			

2年女子シングルス 21ブロック	川俣	小川	齋藤	勝敗	順位
川俣 楓音 (桜川Jr.)		3	1		
小川 結花 (前橋バドミントンクラブ)	3		2		
齋藤 小晴 (中道ジュニア)	1	2			

2年女子シングルス 22ブロック	小林	曾根	大橋	勝敗	順位
小林 和葉 (Azzurri BC)		3	1		
曾根 凜花 (前橋ジュニア)	3		2		
大橋 暖 (成沢バドミントン)	1	2			

2年女子シングルス 23ブロック	田中	尾崎	山崎	勝敗	順位
田中 花和 (NOCK)		3	1		
尾崎 碧南 (前橋バドミントンジュニアクラブ)	3		2		
山崎 結梨 (前橋ジュニア)	1	2			

2年女子シングルス 24ブロック	北川	鈴木	小松	勝敗	順位
北川 怜奈 (みはら)		3	1		
鈴木 陽梨 (天王バドミントン少年団)	3		2		
小松 凜音 (前橋ジュニア)	1	2			

第7回関東ていがくねんオープン茨城

令和5年1月21日 アダストリア水戸MS

2年女子シングルス 25ブロック	千葉	飯野	新藤	勝敗	順位
千葉 陽巴 (石巻クラブジュニア)		3	1		
飯野 あさひ (バイヒッターズ)	3		2		
新藤 愛子 (観ジュニアバドミントンクラブ)	1	2			

2年女子シングルス 26ブロック	阿部	吉田	浅野	勝敗	順位
阿部 心咲 (石巻クラブジュニア)		3	1		
吉田 望桜 (ハルトノクラブ)	3		2		
浅野 結羽 (smArtバドミントンクラブ)	1	2			

2年女子シングルス 27ブロック	櫻井	辰澤	布田	勝敗	順位
櫻井 実希 (みはら)		3	1		
辰澤 咲綺 (観ジュニアバドミントンクラブ)	3		2		
布田 愛華 (観ジュニアバドミントン)	1	2			

2年女子シングルス 28ブロック	野口	赤島	阿部	勝敗	順位
野口 紗愛 (春日部白翔)		3	1		
赤島 里英 (観ジュニアバドミントンクラブ)	3		2		
阿部 杏南 (観ジュニアバドミントンクラブ)	1	2			

2年女子シングルス 29ブロック	飯塚	太田	鈴木	勝敗	順位
飯塚 陽音 (ハルトノクラブ)		3	1		
太田 桜羽 (旭工業ジュニア)	3		2		
鈴木 くるみ (観ジュニアバドミントンクラブ)	1	2			

2年女子シングルス 30ブロック	野村	森	荒井	勝敗	順位
野村 美帆 (前橋東バドミントン)		3	1		
森 琉翠乃 (プライドジュニア)	3		2		
荒井 環奈 (池上ジュニアクラブ)	1	2			

2年女子シングルス 31ブロック	長谷川	石塚	金井	勝敗	順位
長谷川 音澄 (観沢スポーツ少年団)		3	1		
石塚 望 (観ジュニアバドミントンクラブ)	3		2		
金井 空 (連坊ジュニア)	1	2			

2年女子シングルス 32ブロック	齊藤	石井	桑山	勝敗	順位
齊藤 永夏 (観ジュニアバドミントンクラブ)		3	1		
石井 美織 (ハルトノクラブ)	3		2		
桑山 今日花 (三郷ダックス)	1	2			

2年女子シングルス 33ブロック	船木	小谷野	高見	勝敗	順位
船木 涼華 (キラキラジュニア)		3	1		
小谷野 はづき (観バドミントンジュニアクラブ)	3		2		
高見 朱理 (渋谷ジュニア)	1	2			

第7回関東ていがくねんオープン茨城

令和5年1月21日 アダストリア水戸MS

3年女子シングルス 1 ブロック	藤 城	鈴 木	宮 崎	川 名	勝 敗	順 位
藤城 百蘭 (青梅ジュニア)		5	3	1		
鈴木 あき菜 (随バドミントンクラブ)	5		2	4		
宮崎 帆葉 (随ジュニアバドミントンクラブ)	3	2		6		
川名 優衣 (吉田バドミントン)	1	4	6			

3年女子シングルス 2 ブロック	古 賀	松 崎	安 藤	伊 串	勝 敗	順 位
古賀 海奈 (ふじみ野ジュニア)		5	3	1		
松崎 美和 (伊勢野バドミントンクラブ)	5		2	4		
安藤 颯芭 (石巻クラブジュニア)	3	2		6		
伊串 明佳 (渋谷ジュニア)	1	4	6			

3年女子シングルス 3 ブロック	三 堀	黒 坂	佐々木	勝 敗	順 位
三堀 爾娘 (川越ジュニア)		3	1		
黒坂 陽花 (奥羽JBC)	3		2		
佐々木 梨夏 (矢巾シャトル)	1	2			

3年女子シングルス 4 ブロック	三 澤	宮 原	田 上	勝 敗	順 位
三澤 しあ (随ジュニアバドミントンクラブ)		3	1		
宮原 希実 (志木ジュニア)	3		2		
田上 和 (随ジュニアバドミントンクラブ)	1	2			

3年女子シングルス 5 ブロック	佐 藤	三 木	平 田	勝 敗	順 位
佐藤 雪巳 (随ジュニアバドミントンクラブ)		3	1		
三木 心菜 (ひたちなかパド)	3		2		
平田 花子 (Winwin)	1	2			

3年女子シングルス 6 ブロック	高 木	関 口	福 澤	勝 敗	順 位
高木 優花 (随ジュニアバドミントンクラブ)		3	1		
関口 涼 (舟島バドミントン)	3		2		
福澤 奏乃 (随ジュニアバドミントンクラブ)	1	2			

3年女子シングルス 7 ブロック	小 出	渡 邊	佐 藤	勝 敗	順 位
小出 鈴 (青梅ジュニア)		3	1		
渡邊 世怜菜 (大里東ジュニア)	3		2		
佐藤 心花 (随ジュニアバドミントンクラブ)	1	2			

3年女子シングルス 8 ブロック	鶴 元	服 部	景 山	勝 敗	順 位
鶴元 結衣 (イーグレット大阪)		3	1		
服部 桜愛 (チャレンジャー)	3		2		
景山 凜音 (ひたちなかパド)	1	2			

3年女子シングルス 9 ブロック	高 橋	阪 上	平 塚	勝 敗	順 位
高橋 麗 (志木ジュニア)		3	1		
阪上 莉歩 (随ジュニアバドミントンクラブ)	3		2		
平塚 絆華 (東海小学バドミントン)	1	2			

3年女子シングルス 10 ブロック	野 村	橋 本	村 井	勝 敗	順 位
野村 佳央 (Honey Sophia)		3	1		
橋本 愛梨 (舟島バドミントン)	3		2		
村井 美紀 (サザンウィングス)	1	2			

3年女子シングルス 11 ブロック	木 下	鈴 木	沖	勝 敗	順 位
木下 稀結 (NOCKS)		3	1		
鈴木 心香望 (随ジュニアバドミントンクラブ)	3		2		
沖 結寿姫 (随ジュニアバドミントンクラブ)	1	2			

3年女子シングルス 12 ブロック	藤 森	澤 村	齋 藤	勝 敗	順 位
藤森 結海 (ハルトノクラブ)		3	1		
澤村 眞緒 (野々市ジュニア)	3		2		
齋藤 唯称 (LEVELING BC)	1	2			

第7回関東ていがくねんオープン茨城

令和5年1月21日 アダストリア水戸MS

3年女子シングルス 13ブロック	佐藤	橋本	佐野	勝敗	順位
佐藤 渚 (池上ジュニアクラブ)		3	1		
橋本 望生 (つばさJBC)	3		2		
佐野 陽依 (鯉沢スポーツ少年団)	1	2			

3年女子シングルス 14ブロック	石川	石田	勝呂	勝敗	順位
石川 美那 (ハルトノクラブ)		3	1		
石田 菜々佳 (鯉沢ウエストラーズ)	3		2		
勝呂 鈴音 (COLORS)	1	2			

3年女子シングルス 15ブロック	松澤	牛木	是則	勝敗	順位
松澤 怜愛 (大泉JBC)		3	1		
牛木 絢祢 (つばさJBC)	3		2		
是則 結香 (西豊田バドミントン)	1	2			

3年女子シングルス 16ブロック	矢貴	野原	生田	勝敗	順位
矢貴 菜月 (鯉沢ジュニアバドミントン)		3	1		
野原 杏菜 (東少年)	3		2		
生田 唯乃 (鯉沢ジュニアバドミントン)	1	2			

3年女子シングルス 17ブロック	垣見	浅野	花輪	勝敗	順位
垣見 花 (FANATIC)		3	1		
浅野 希歩 (宇都宮中央ジュニア)	3		2		
花輪 百音 (舟島バドミントン)	1	2			

3年女子シングルス 18ブロック	青山	X安部	加藤	勝敗	順位
青山 愛陽 (吉田バドミントン)		3	1		
X安部 月樺 (鯉沢ジュニアバドミントン)	3		2		
加藤 美美乃 (旭工芸ジュニア)	1	2			

3年女子シングルス 19ブロック	柳原	大沼	小林	勝敗	順位
柳原 希美 (鯉沢ジュニアバドミントン)		3	1		
大沼 楓 (東海小学バドミントン)	3		2		
小林 真子 (中野島JBC)	1	2			

3年女子シングルス 20ブロック	長野	池安	斉藤	勝敗	順位
長野 遥香 (大泉JBC)		3	1		
池安 月音 (ケイスポーツバドミントン)	3		2		
斉藤 侑芽乃 (つばさJBC)	1	2			

3年女子シングルス 21ブロック	小野	長尾	吉川	勝敗	順位
小野 陽愛 (Honey Sophia)		3	1		
長尾 柚希 (はりーあつぷジュニア)	3		2		
吉川 朋花 (flap)	1	2			

3年女子シングルス 22ブロック	石塚	小林	猪野	勝敗	順位
石塚 夢菜 (みはら)		3	1		
小林 楓奈 (鯉沢バドミントン)	3		2		
猪野 杏莉 (吉田バドミントン)	1	2			

3年女子シングルス 23ブロック	笹川	大山	小幡	勝敗	順位
笹川 茉莉 (春日部白翔)		3	1		
大山 結花 (ハルトノクラブ)	3		2		
小幡 陽夏 (鯉沢ジュニアバドミントン)	1	2			

3年女子シングルス 24ブロック	中村	李	横川	勝敗	順位
中村 雫 (蓮田ウエストラーズ)		3	1		
李 紫熙 (はりーあつぷジュニア)	3		2		
横川 葵 (鯉沢ジュニアバドミントン)	1	2			

第7回関東ていがくねんオープン茨城

令和5年1月21日 アダストリア水戸MS

3年女子シングルス 25ブロック	片岡	横田	内藤	勝敗	順位
片岡 桜 (大泉JBC)		3	1		
横田 純怜 (ハルトノクラブ)	3		2		
内藤 陽葵 (藤原ジュニアバドミントンクラブ)	1	2			

3年女子シングルス 26ブロック	三ツ石	永井	田中	勝敗	順位
三ツ石 心花 (はり-あつがジュニア)		3	1		
永井 凜々葉 (アブレイズ)	3		2		
田中 彩実 (藤原ジュニアバドミントンクラブ)	1	2			

3年女子シングルス 27ブロック	浦山	小谷	久保	勝敗	順位
浦山 由愛 (ひたちなかパド)		3	1		
小谷 利奈 (連坊ジュニア)	3		2		
久保 ひかり (順徳ジュニアバドミントンクラブ)	1	2			

3年女子シングルス 28ブロック	和光	小山	井出	勝敗	順位
和光 愛美 (藤原ジュニアバドミントンクラブ)		3	1		
小山 蘭寿 (イーストバドミントンクラブ)	3		2		
井出 つづ希 (ベイヒッターズ)	1	2			

3年女子シングルス 29ブロック	柴崎	海津	石川	勝敗	順位
柴崎 蘭加 (桜川Jr.)		3	1		
海津 颯更 (蓮田サウスシャトルーズ)	3		2		
石川 奈那 (シャトルーズ深川)	1	2			

3年女子シングルス 30ブロック	田中	高橋	赤木	勝敗	順位
田中 莉愛 (順徳ジュニアバドミントンクラブ)		3	1		
高橋 実里 (T-Jump Jr.)	3		2		
赤木 志帆 (NP神奈川)	1	2			

3年女子シングルス 31ブロック	藤田	早川	大久保	勝敗	順位
藤田 紗瑛 (桜川Jr.)		3	1		
早川 花凜 (T-Jump Jr.)	3		2		
大久保 かすみ (藤原ジュニアバドミントン)	1	2			

3年女子シングルス 32ブロック	矢部	中山	金澤	勝敗	順位
矢部 稀絆 (みはら)		3	1		
中山 千楓 (ハルトノクラブ)	3		2		
金澤 陽衣菜 (順徳ジュニアバドミントン)	1	2			

3年女子シングルス 33ブロック	山田	宮城	石原	勝敗	順位
山田 明日香 (順徳ジュニアバドミントン)		3	1		
宮城 夏希 (春日部白翔)	3		2		
石原 さち (順徳ジュニアバドミントン)	1	2			

3年女子シングルス 34ブロック	崎坂	秋庭	戸祭	勝敗	順位
崎坂 萌乃 (順徳ジュニアバドミントン)		3	1		
秋庭 心虹 (志木ジュニア)	3		2		
戸祭 結月 (東海小学バドミントン)	1	2			

3年女子シングルス 35ブロック	渡邊	菊一	大野	勝敗	順位
渡邊 愛良 (藤原ジュニアバドミントン)		3	1		
菊一 萌々香 (藤原ジュニアバドミントン)	3		2		
大野 薫 (藤原ジュニアバドミントン)	1	2			

3年女子シングルス 36ブロック	有村	田部井	山村	勝敗	順位
有村 柚菜 (ハルトノクラブ)		3	1		
田部井 愛来 (NP神奈川)	3		2		
山村 咲月 (スリーセブンJr)	1	2			

第7回関東ていがくねんオープン茨城

令和5年1月21日 アダストリア水戸MS

3年女子シングルス 37ブロック	長原	河村	木村	勝敗	順位
長原 灯 (鶴船バドミントンクラブ)		3	1		
河村 澤 (あけチャレ)	3		2		
木村 悠美子 (鶴船バドミントンクラブ)	1	2			

3年女子シングルス 38ブロック	飯島	青柳	大原	勝敗	順位
飯島 遥香 (鶴船バドミントンクラブ)		3	1		
青柳 悠奏 (ハルトノクラブ)	3		2		
大原 彩葉 (G-egg club)	1	2			

3年女子シングルス 39ブロック	飯田	栗原	岡	勝敗	順位
飯田 芹愛 (ハルトノクラブ)		3	1		
栗原 花楓 (渋谷ジュニア)	3		2		
岡 詩織 (鶴ヶ島Angels)	1	2			

3年女子シングルス 40ブロック	菜花	遠藤	福島	勝敗	順位
菜花 楓怜 (鶴船バドミントンクラブ)		3	1		
遠藤 巴七乃 (連坊ジュニア)	3		2		
福島 奏 (鶴船バドミントンクラブ)	1	2			

3年女子シングルス 41ブロック	小林	田中	井坂	勝敗	順位
小林 侑夏 (鶴船バドミントンクラブ)		3	1		
田中 美月 (鶴船バドミントンクラブ)	3		2		
井坂 悠愛 (恋南バドミントン)	1	2			

3年女子シングルス 42ブロック	大崎	野口	梅野	勝敗	順位
大崎 美怜 (鶴船バドミントンクラブ)		3	1		
野口 姫翠 (鶴船バドミントンクラブ)	3		2		
梅野 佐杜 (鶴船バドミントンクラブ)	1	2			

3年女子シングルス 43ブロック	深串	花堂	遠峰	勝敗	順位
深串 唯衣 (練馬アドバンス)		3	1		
花堂 希衣 (はりーあっぷジュニア)	3		2		
遠峰 真衣 (あけチャレ)	1	2			

3年女子シングルス 44ブロック	東	松原	金子	勝敗	順位
東 結来 (鶴船バドミントンクラブ)		3	1		
松原 京花 (渋谷ジュニア)	3		2		
金子 実莉 (レアリゼBC)	1	2			

関東ていがくねんオープン茨城 予選リーグ 招集表

種目名	リーグ番号	氏名	チーム名	フリガナ	県名	試合番号
WS3	1	藤城 百蘭	青梅ジュニア	フジシロ モモカ	[東京都]	1
WS3	1	鈴木 あき菜	致道バドミントンスポーツ少年団	スズキ アキナ	[山形県]	
WS3	1	宮崎 帆葉	所沢ジュニアバドミントンクラブ	ミヤザキ ホノハ	[埼玉県]	
WS3	1	川名 優衣	吉田バドミントン	カワナ ユイ	[茨城県]	
WS3	2	古賀 海奈	ふじみ野ジュニア	コガ ミナ	[埼玉県]	2
WS3	2	松崎 美和	ナイスショットバドミントンクラブ	マツサキ ミワ	[茨城県]	
WS3	2	安藤 颯芭	石巻クラブジュニア	アンドウ ソラハ	[宮城県]	
WS3	2	伊串 明佳	渋谷ジュニア	イグシ アキカ	[東京都]	
WS3	3	三堀 爾娘	川越ジュニア	ミツホリ ニコ	[埼玉県]	3
WS3	3	黒坂 陽花	奥羽JBC	クロサカ ハルカ	[山形県]	
WS3	3	佐々木 梨夏	矢巾シャトル	ササキ リカ	[岩手県]	
WS3	4	三澤 しあ	栃尾ジュニアバドミントンクラブ	ミサワ シア	[新潟県]	
WS3	4	宮原 希実	志木ジュニア	ミヤハラ ノゾミ	[埼玉県]	
WS3	4	田上 和	いばらきジュニアバドミントンクラブ	タガミ ニコ	[茨城県]	
WS3	5	佐藤 雪巳	川越ジュニアバドミントンクラブ	サトウ ユキミ	[埼玉県]	4
WS3	5	三木 心菜	ひたちなかバド	ミキ ココナ	[茨城県]	
WS3	5	平田 花子	Winwin	ヒラタ ハナコ	[愛知県]	
WS3	6	高木 優花	大田原ジュニアバドミントンクラブ	タカギ ユウカ	[栃木県]	
WS3	6	関口 涼	舟島バドミントン	セキグチ リョウ	[茨城県]	
WS3	6	福澤 奏乃	綾瀬ジュニアバドミントンクラブ	フクザワ ソノ	[神奈川県]	
WS3	7	小出 鈴	青梅ジュニア	コイデ リン	[東京都]	5
WS3	7	渡邊 世怜菜	大里東ジュニア	ワタナベ セレナ	[愛知県]	
WS3	7	佐藤 心花	塩竈ジュニアバドミントンクラブ	サトウ コハナ	[宮城県]	
WS3	8	鶴元 結衣	イーグレット大阪	ツルモト ユイ	[大阪府]	
WS3	8	服部 桜愛	チャレンジャー	ハットリ サナ	[埼玉県]	
WS3	8	景山 凜音	ひたちなかバド	カゲヤマ リノン	[茨城県]	
WS3	9	高橋 麗	志木ジュニア	タカハシ ウララ	[埼玉県]	6
WS3	9	阪上 莉歩	甲府ジュニアバドミントンクラブ	サカウエ リホ	[山梨県]	
WS3	9	平塚 絆華	東海小学バドミントン	ヒラツカ ハナ	[茨城県]	
WS3	10	野村 佳央	Honey Sophia	ノムラ カオ	[千葉県]	
WS3	10	橋本 愛梨	舟島バドミントン	ハシモト アイリ	[茨城県]	
WS3	10	村井 美紀	サザンウィングス	ムライ ミキ	[東京都]	
WS3	11	木下 稀結	NOCKS	キノシタ マユ	[東京都]	7
WS3	11	鈴木 心香望	守谷ジュニアバドミントンクラブ	スズキ ココミ	[茨城県]	
WS3	11	沖 結寿姫	鎌ヶ谷ジュニアバドミントンクラブ	オキ ユズヒ	[千葉県]	
WS3	12	藤森 結海	ハルトノクラブ	フジモリ ユウナ	[茨城県]	
WS3	12	澤村 真緒	野々市ジュニア	サワムラ マオ	[石川県]	
WS3	12	齋藤 唯称	LEVELING BC	サイトウ ユイナ	[群馬県]	
WS3	13	佐藤 渚	池上ジュニアクラブ	サトウ ナギサ	[東京都]	8
WS3	13	橋本 望生	つばさJBC	ハシモト ノイ	[新潟県]	
WS3	13	佐野 陽依	鯉沢スポーツ少年団	サノ ヒヨリ	[山梨県]	
WS3	14	石川 美那	ハルトノクラブ	イシカワ ミナ	[茨城県]	
WS3	14	石田 菜々佳	蓮田サウスシャトルーズ	イシダ ナナカ	[埼玉県]	
WS3	14	勝呂 鈴音	COLORS	カツロ リン	[千葉県]	
WS3	15	松澤 怜愛	大泉JBC	マツザワ レナ	[群馬県]	9
WS3	15	牛木 絢祢	つばさJBC	ウシキ アヤネ	[新潟県]	
WS3	15	是則 結香	西豊田バドミントン	コレノリ ユイカ	[茨城県]	
WS3	16	矢貴 菜月	岩室ジュニアバドミントンクラブ	ヤキ ナツキ	[新潟県]	
WS3	16	野原 杏菜	東少年	ノハラ アンナ	[茨城県]	
WS3	16	生田 唯乃	町田ジュニアバドミントンクラブ	イクタ ユイノ	[東京都]	
WS3	17	垣見 花	FANATIC	カキミ ハナ	[滋賀県]	10
WS3	17	浅野 希歩	宇都宮中央ジュニア	アサノ キホ	[栃木県]	
WS3	17	花輪 百音	舟島バドミントン	ハナワ モネ	[茨城県]	
WS3	18	青山 愛陽	吉田バドミントン	アオヤマ メイ	[茨城県]	
WS3	18	X安部 月樺	所沢ジュニアバドミントンクラブ	アベ ツキカ	[埼玉県]	
WS3	18	加藤 美美乃	旭工芸ジュニア	カトウ フミノ	[東京都]	

関東ていがくねんオープン茨城 予選リーグ 招集表

種目名	リーグ番号	氏名	チーム名	フリガナ	県名	試合番号
WS3	19	柳原 希美	所沢ジュニアバドミントンクラブ	ヤナギハラ ノゾミ	[埼玉県]	11
WS3	19	大沼 楓	東海小学バドミントン	オオヌマ カエデ	[茨城県]	
WS3	19	小林 真子	中野島 J B C	コバヤシ マコ	[新潟県]	
WS3	20	長野 遥香	大泉 J B C	ナガノ ハルカ	[群馬県]	
WS3	20	池安 月音	ナイスショットバドミントンクラブ	イケヤス ツキネ	[茨城県]	
WS3	20	斉藤 侑芽乃	つばさ J B C	さいとう ゆめの	[新潟県]	
WS3	21	小野 陽愛	Honey Sophia	オノ ヒヨリ	[千葉県]	12
WS3	21	長尾 柚希	はりーあっぷジュニア	ナガオ ユズキ	[愛知県]	
WS3	21	吉川 朋花	f l a p	ヨシカワ トモカ	[茨城県]	
WS3	22	石塚 夢菜	みはら	イシヅカ ユマ	[栃木県]	
WS3	22	小林 楓奈	横浜白山バドミントンスポーツ少年団	コバヤシ カンナ	[神奈川県]	
WS3	22	猪野 杏莉	吉田バドミントン	イノ アンリ	[茨城県]	
WS3	23	笹川 菜子	春日部白翔	ササガワ マコ	[埼玉県]	13
WS3	23	大山 結花	ハルトノクラブ	オオヤマ ユイカ	[茨城県]	
WS3	23	小幡 陽夏	燕沢ジュニアバドミントンクラブ	オバタ ヒナ	[宮城県]	
WS3	24	中村 雫	蓮田サウスシャトルーズ	ナカムラ シズク	[埼玉県]	
WS3	24	李 紫熙	はりーあっぷジュニア	リ シキ	[愛知県]	
WS3	24	横川 葵	豊ジュニアバドミントンクラブ	ヨコカワ アオイ	[茨城県]	
WS3	25	片岡 桜	大泉 J B C	カタオカ サクラ	[群馬県]	14
WS3	25	横田 純怜	ハルトノクラブ	ヨコタ スミレ	[茨城県]	
WS3	25	内藤 陽葵	川越ジュニアバドミントンクラブ	ナイトウ ヒマリ	[埼玉県]	
WS3	26	三ツ石 心花	はりーあっぷジュニア	ミツイシ コハル	[愛知県]	
WS3	26	永井 凜々葉	アブレイズ	ナガイ リリハ	[茨城県]	
WS3	26	田中 彩実	所沢ジュニアバドミントンクラブ	タナカ アヤミ	[埼玉県]	
WS3	27	浦山 由愛	ひたちなかバド	ウラヤマ ユア	[茨城県]	15
WS3	27	小谷 利奈	連坊ジュニア	コタニ リナ	[宮城県]	
WS3	27	久保 ひかり	松戸六美ジュニアバドミントンクラブ	クボ ヒカリ	[千葉県]	
WS3	28	和光 愛美	小平ジュニアバドミントンクラブ	ワコウ マナミ	[東京都]	
WS3	28	小山 蘭寿	ナイスショットバドミントンクラブ	コヤマ ランジュ	[茨城県]	
WS3	28	井出 つづ希	ベイヒッターズ	イデ ツツキ	[千葉県]	
WS3	29	柴崎 蘭加	桜川 J r.	シバサキ ランカ	[茨城県]	16
WS3	29	海津 颯更	蓮田サウスシャトルーズ	かいづ ささら	[埼玉県]	
WS3	29	石川 奈那	シャトルーズ深川	イシカワ ナナ	[東京都]	
WS3	30	田中 莉愛	阿見西バドミントンスポーツ少年団	タナカ リア	[茨城県]	
WS3	30	高橋 実里	T - J u m p J r.	タカハシ ミノリ	[愛知県]	
WS3	30	赤木 志帆	N P 神奈川	アカギ シホ	[神奈川県]	
WS3	31	藤田 紗瑛	桜川 J r.	フジタ サエ	[茨城県]	17
WS3	31	早川 花凜	T - J u m p J r.	ハヤカワ カリン	[愛知県]	
WS3	31	大久保 かすみ	横倉ジュニアバドミントン	オオクボ カスミ	[宮城県]	
WS3	32	矢部 稀絆	みはら	ヤベ キズナ	[栃木県]	
WS3	32	中山 千楓	ハルトノクラブ	ナカヤマ センカ	[茨城県]	
WS3	32	金澤 陽衣菜	白河ひがしバドミントンジュニア	カナザワ ヒイナ	[福島県]	
WS3	33	山田 明日香	阿見西バドミントンスポーツ少年団	ヤマダ アスカ	[茨城県]	18
WS3	33	宮城 夏希	春日部白翔	ミヤギ ナツキ	[埼玉県]	
WS3	33	石原 さち	桐生川内ジュニアバドミントンクラブ	イシハラ サチ	[群馬県]	
WS3	34	崎坂 萌乃	横浜白山バドミントンスポーツ少年団	サキサカ ホノ	[神奈川県]	
WS3	34	秋庭 心虹	志木ジュニア	アキバ ココ	[埼玉県]	
WS3	34	戸祭 結月	東海小学バドミントン	トマツリ ユヅキ	[茨城県]	
WS3	35	渡邊 愛良	小平ジュニアバドミントンクラブ	ワタナベ アイラ	[東京都]	19
WS3	35	菊一 萌々香	豊ジュニアバドミントンクラブ	キクイチ モモカ	[茨城県]	
WS3	35	大野 薫	所沢ジュニアバドミントンクラブ	オオノ カオル	[埼玉県]	
WS3	36	有村 柚菜	ハルトノクラブ	アリムラ ユウナ	[茨城県]	
WS3	36	田部井 愛来	N P 神奈川	タベイ アイラ	[神奈川県]	
WS3	36	山村 咲月	スリーセブン J r	ヤマムラ サツキ	[千葉県]	

関東ていがくねんオープン茨城 予選リーグ 招集表

種目名	リーグ番号	氏名	チーム名	フリガナ	県名	試合番号
WS3	37	長原 灯	横浜白山バドミントンスポーツ少年団	ナガハラ アカリ	[神奈川県]	20
WS3	37	河村 滯	あけチャレ	カワムラ ミオ	[茨城県]	
WS3	37	木村 悠美子	東藤島ジュニアバドミントンクラブ	キムラ ユミコ	[福井県]	
WS3	38	飯島 遥香	所沢ジュニアバドミントンクラブ	イイジマ ハルカ	[埼玉県]	
WS3	38	青柳 悠奏	ハルトノクラブ	アオヤギ ユウカ	[茨城県]	
WS3	38	大原 彩葉	G e g g c l u b	オオハラ イロハ	[福島県]	
WS3	39	飯田 芹愛	ハルトノクラブ	イイダ セリア	[茨城県]	21
WS3	39	栗原 花楓	渋谷ジュニア	クリハラ カエデ	[東京都]	
WS3	39	岡 詩織	鶴ヶ島 Angels	オカ シオリ	[埼玉県]	
WS3	40	菜花 楓怜	明野ちびっこバドミントンクラブ	ナバナ カレン	[茨城県]	
WS3	40	遠藤 巴七乃	連坊ジュニア	エンドウ ハナノ	[宮城県]	
WS3	40	福島 奏	松戸六実ジュニアバドミントンクラブ	フクシマ カナデ	[千葉県]	
WS3	41	小林 侑夏	横浜白山バドミントンスポーツ少年団	コバヤシ ユウカ	[神奈川県]	22
WS3	41	田中 美月	所沢ジュニアバドミントンクラブ	タナカ ミツキ	[埼玉県]	
WS3	41	井坂 悠愛	恋南バドミントン	イサカ ユイ	[茨城県]	
WS3	42	大崎 美怜	小平ジュニアバドミントンクラブ	オオサキ ミレイ	[東京都]	
WS3	42	野口 姫翠	阿見西バドミントンスポーツ少年団	ノグチ ヒスイ	[茨城県]	
WS3	42	梅野 佐杜	川越ジュニアバドミントンクラブ	ウメノ サト	[埼玉県]	
WS3	43	深串 唯衣	練馬アドバンス	フカクシ ユイ	[東京都]	23
WS3	43	花堂 希衣	はりーあっぷジュニア	ハナドウ キイ	[愛知県]	
WS3	43	遠峰 真衣	あけチャレ	トオミネ マイ	[茨城県]	
WS3	44	東 結來	阿見西バドミントンスポーツ少年団	ヒガシ ユキナ	[茨城県]	
WS3	44	松原 京花	渋谷ジュニア	マツバラ キョウカ	[東京都]	
WS3	44	金子 実莉	レアリゼBC	カネコ ミノリ	[長野県]	
MS3	1	北村 大芽	綾瀬ジュニアバドミントンクラブ	キタムラ タイガ	[神奈川県]	24
MS3	1	主藤 晴翔	塩竈ジュニアバドミントンクラブ	シュトウ ハルト	[宮城県]	
MS3	1	関 昊	中野フレアBC	セキ ソラ	[長野県]	
MS3	1	斎野 珀久都	TeamLacker	サイノ ハクト	[北海道]	
MS3	2	北川 達祐	みはら	キタガワ タツキ	[栃木県]	25
MS3	2	小倉 結生	あけチャレ	オグラ ユウセイ	[茨城県]	
MS3	2	八木 陸	ベイヒッターズ	ヤギリク	[千葉県]	
MS3	2	堀尾 尚輝	チャレンジャー	ホリオ ナオキ	[埼玉県]	
MS3	3	高橋 慎吾	池上ジュニアクラブ	タカハシ シンゴ	[東京都]	26
MS3	3	有馬 諒太	ベイヒッターズ	アリマ リョウタ	[千葉県]	
MS3	3	古本 優悟	シャ・ノワール	コモト ユウゴ	[神奈川県]	
MS3	4	長谷川 純斗	いばらきジュニアバドミントンクラブ	ハセガワ スミト	[茨城県]	
MS3	4	佐藤 悠人	大田原ジュニアバドミントンクラブ	サトウ ハヤト	[栃木県]	
MS3	4	矢野 友陽	松戸六実ジュニアバドミントンクラブ	ヤノ ユウヒ	[千葉県]	
MS3	5	白鳥 煌貴	流山ジュニア	シラトリ コウキ	[千葉県]	27
MS3	5	森山 博貴	中野フレアBC	モリヤマ ヒロキ	[長野県]	
MS3	5	栗原 隆人	チームパワーヒッターズマックス	クリハラ リュウト	[埼玉県]	
MS3	6	小林 郁翔	アブレイズ	コバヤシ アヤト	[茨城県]	
MS3	6	高石 悠夢	LEVELING BC	タカイシ ユウム	[群馬県]	
MS3	6	横田 恵史	やちよスマッシュジュニアクラブ	ヨコタ サトシ	[千葉県]	
MS3	7	岡村 星	綾瀬ジュニアバドミントンクラブ	オカムラ ショウ	[神奈川県]	28
MS3	7	田中 啓翔	町田ジュニアバドミントンクラブ	タナカ ケイト	[東京都]	
MS3	7	馬 銘良	三郷ダックス	マ アキラ	[埼玉県]	
MS3	8	鈴木 陵太	川越ジュニアバドミントンクラブ	スズキ リョウタ	[埼玉県]	
MS3	8	新庄 悠翔	smArtバドミントンクラブ	シンジョウ ハルト	[千葉県]	
MS3	8	小林 永幸	Re//Birth BC	コバヤシ ハルユキ	[茨城県]	
MS3	9	大橋 優翔	ハルトノクラブ	オオハシ ユウショウ	[茨城県]	29
MS3	9	松下 幸太郎	はりーあっぷジュニア	マツシタ コウタロウ	[愛知県]	
MS3	9	廣瀬 佳晃	Machi1クラブ	ヒロセ ヨシアキ	[東京都]	
MS3	10	X中村 颯良	所沢ジュニアバドミントンクラブ	ナカムラ ソラ	[埼玉県]	
MS3	10	小林 怜司	中野フレアBC	コバヤシ レイジ	[長野県]	
MS3	10	平野 仁太	TOYOKAWA Jr. B. C	ヒラノ ジンタ	[愛知県]	

関東ていがくねんオープン茨城 予選リーグ 招集表

種目名	リーグ番号	氏名	チーム名	フリガナ	県名	試合番号
MS3	11	佐藤 宗信	白河ひがしバドミントンジュニア	サトウ ソウマ	[福島県]	30
MS3	11	齋藤 隆太	成沢バドミントン	サイトウ リュウタ	[茨城県]	
MS3	11	村岡 凜多朗	川越ジュニアバドミントンクラブ	ムラオカ リンタロウ	[埼玉県]	
MS3	12	古河 誠二	大平ジュニア	フルカワ セイジ	[栃木県]	
MS3	12	高山 心遥	塚山ジュニア	タカヤマ ミハル	[新潟県]	
MS3	12	皆川 歩音	志木ジュニア	ミナガワ アルト	[埼玉県]	
MS3	13	渡邊 千迅	豊栄ジュニアバドミントンクラブ	ワタナベ チハヤ	[新潟県]	31
MS3	13	X山崎 永叶	ナイスショットバドミントンクラブ	ヤマザキ エイト	[茨城県]	
MS3	13	徳永 清十郎	宇都宮中央ジュニア	トクナガ セイジュウロウ	[栃木県]	
MS3	14	外村 柚太	所沢ジュニアバドミントンクラブ	トムラ ユウタ	[埼玉県]	
MS3	14	道野 隼士	ひたちなかバド	ミチノ ハヤト	[茨城県]	
MS3	14	嶋田 琉大	いばらきジュニアバドミントンクラブ	シマダ リュウタ	[茨城県]	
MS3	15	鈴木 翔太	藤代ジュニアバドミントンスポーツ少年団	スズキ ショウタ	[茨城県]	32
MS3	15	小磯 新汰	東海小学バドミントン	コイソ アラタ	[茨城県]	
MS3	15	結城 尊	小平ジュニアバドミントンクラブ	ユウキ タケル	[東京都]	
MS3	16	伊藤 海晴	守谷ジュニアバドミントンクラブ	イトウ カイセイ	[茨城県]	
MS3	16	永塚 達也	三郷ダックス	ナガツカ タツヤ	[埼玉県]	
MS3	16	山岸 葵	宮浦バドミントンスクール	ヤマギシ アオイ	[新潟県]	
MS3	17	X鈴木 柊晴	所沢ジュニアバドミントンクラブ	スズキ シュウセイ	[埼玉県]	33
MS3	17	瀬谷 成絹	日立さくらKBC	セヤ ナルキ	[茨城県]	
MS3	17	秋山 瑛斗	鯉沢スポーツ少年団	アキヤマ エイト	[山梨県]	
MS3	18	北原 碧空	三郷ダックス	キタハラ ソラ	[埼玉県]	
MS3	18	岡島 杏樹	大平ジュニア	オカジマ イツキ	[栃木県]	
MS3	18	伊藤 稜平	師勝ジュニア	イトウ リョウヘイ	[愛知県]	
MS3	19	市村 諒真	桜川 J r.	イチムラ リョウマ	[茨城県]	34
MS3	19	松丸 悠史	三郷ダックス	マツマル ユウシ	[埼玉県]	
MS3	19	市原 旭陽	横浜白山バドミントンスポーツ少年団	イチハラ アサヒ	[神奈川県]	
MS3	20	大和田 樹	桜川 J r.	オオワダ イツキ	[茨城県]	
MS3	20	澤田 琉晟	イーグレット大阪	サワダ リュウセイ	[大阪府]	
MS3	20	会田 悠力	三郷ダックス	アイダ ユウリ	[埼玉県]	
MS3	21	笠井 大樹	f l a p	カサイ ダイキ	[茨城県]	35
MS3	21	服部 陽希	チャレンジャー	ハットリ ハルキ	[埼玉県]	
MS3	21	池松 泰	いばらきジュニアバドミントンクラブ	イケマツ ダイ	[茨城県]	
MS3	22	黒坂 織悠	チャレンジャー	クロサカ ツムギ	[埼玉県]	
MS3	22	赤堀 陽音	スリーセブン J r	アカボリ ハルト	[千葉県]	
MS3	22	安藤 寿志	松任ジュニア	アンドウ ヒサシ	[石川県]	
MS3	23	押久保 陽聖	宇都宮中央ジュニア	オシクボ ヨウセイ	[栃木県]	36
MS3	23	高田 晴成	スリーセブン J r	タカタ ハルナリ	[千葉県]	
MS3	23	根本 浩佑	HS J r.	ネモト コウスケ	[福島県]	
MS3	24	服部 久希	チャレンジャー	ハットリ ヒサキ	[埼玉県]	
MS3	24	山本 耀信	バイヒッターズ	ヤマモト アキノブ	[千葉県]	
MS3	24	杉本 響希	インフィニティー	スギモト ヒビキ	[東京都]	
MS3	25	パークヘーゼン 洸良	大井沢バドミントン	パークヘーゼン ヒロ	[茨城県]	37
MS3	25	X嶋田 晟巳	所沢ジュニアバドミントンクラブ	シマダ テルミ	[埼玉県]	
MS3	25	下野 耕平	ブライドジュニア	シモノ コウヘイ	[栃木県]	
MS3	26	森川 侑生	志木ジュニア	モリカワ ユウセイ	[埼玉県]	
MS3	26	張 平	渋谷ジュニア	チョウ ヘイ	[東京都]	
MS3	26	大木 十真	旭工芸ジュニア	オオキ トウマ	[東京都]	
MS3	27	青山 久都	はりーあっぷジュニア	アオヤマ ヒサト	[愛知県]	38
MS3	27	依田 樹	鯉沢スポーツ少年団	ヨダ イツキ	[山梨県]	
MS3	27	小島 翔	出羽バドミントンジュニアクラブ	コジマ ショウ	[埼玉県]	
MS3	28	鈴木 雫	野々市ジュニア	スズキ シズク	[石川県]	
MS3	28	宮川 麻人	綾瀬ジュニアバドミントンクラブ	ミヤガワ アサト	[神奈川県]	
MS3	28	梶原 樹	志木ジュニア	カジワラ タツキ	[埼玉県]	

関東ていがくねんオープン茨城 予選リーグ 招集表

種目名	リーグ番号	氏名	チーム名	フリガナ	県名	試合番号
MS3	29	石田 悠真	三郷ダックス	インダ ユウマ	[埼玉県]	39
MS3	29	青木 雄一郎	前橋東バドミントンクラブ	あおき ゆういちろう	[群馬県]	
MS3	29	廣瀬 清路	FANATIC	ヒロセ シンジ	[滋賀県]	
MS3	30	定松 良汰	綾瀬ジュニアバドミントンクラブ	サダマツ リョウタ	[神奈川県]	
MS3	30	X市村 逞翔	あけチャレ	イチムラ タクト	[茨城県]	
MS3	30	手塚 龍人	出羽バドミントンジュニアクラブ	テヅカ リュウト	[埼玉県]	
MS2	23	宮本 朝日	サザンウィングス	ミヤモト アサヒ	[東京都]	40
MS2	23	村田 昊臣	鶴ヶ島 Angels	ムラタ ヒロオミ	[埼玉県]	
MS2	23	若泉 壮良	AIRYUバドミントンクラブ	ワカイズミ ソウラ	[茨城県]	
MS3	31	坂田 煌	春日部白翔	サカタ キラ	[埼玉県]	
MS3	31	祢津 晴太	燕沢ジュニアバドミントンクラブ	ネツ セイタ	[宮城県]	
MS3	31	岡山 璃月	smArtバドミントンクラブ	オカヤマ リツキ	[千葉県]	
WS2	1	宮下 蒼夏	SGUバドミントンクラブ	ミヤシタ アオナ	[愛知県]	41
WS2	1	西岡 ひなた	宇都宮JB	ニシオカ ヒナタ	[栃木県]	
WS2	1	栗原 莉々奈	所沢ジュニアバドミントンクラブ	クリハラ リリナ	[埼玉県]	
WS2	1	田宮 真愛	NP神奈川	タミヤマ ナ	[神奈川県]	
WS2	2	木城 悠	鎌ヶ谷ジュニアバドミントンクラブ	キシロ ハルカ	[千葉県]	42
WS2	2	原 美咲	鶴ヶ島 Angels	ハラ ミサキ	[埼玉県]	
WS2	2	半澤 花	大井沢バドミントン	ハンザワ ハナ	[茨城県]	
WS2	3	倉持 月	ナイスショットバドミントンクラブ	クラモチ ルナ	[茨城県]	
WS2	3	山口 真央	鶴ヶ島 Angels	ヤマグチ マオ	[埼玉県]	
WS2	3	山崎 稟乃	松任ジュニア	ヤマザキ リノ	[石川県]	
WS2	4	根本 知奈実	ブライドジュニア	ネモト チナミ	[栃木県]	43
WS2	4	雨谷 美嶺	桜川 Jr.	アマガイ ミレイ	[茨城県]	
WS2	4	津田 有彩	青梅ジュニア	ツダ アリサ	[東京都]	
WS2	5	山口 怜	つばさ JBC	ヤマグチ レイ	[新潟県]	
WS2	5	正木 紗羽	若草 Jr. B. C.	マサキ サワ	[神奈川県]	
WS2	5	清祐 彩音	岩舟ジュニア	キヨスケ アヤネ	[栃木県]	
WS2	6	道越 乃逢	NP神奈川	ミチコシ ノア	[神奈川県]	
WS2	6	小梶 由乃	HS Jr.	コカジュノ	[福島県]	44
WS2	6	徳島 恵音	ひたちなかバド	トクシマ ケイト	[茨城県]	
WS2	7	島崎 詩花	Azzurri BC	シマザキ ウタ	[神奈川県]	
WS2	7	福井 日向子	練馬アドバンス	フクイ ヒナコ	[東京都]	
WS2	7	渡爪 咲絢	所沢ジュニアバドミントンクラブ	ワタリヅメ サアヤ	[埼玉県]	
WS2	8	小池 愛奈	AIRYUバドミントンクラブ	コイケ アイナ	[茨城県]	
WS2	8	岡 なつめ	小須戸バドミントンスポーツ少年団	オカ ナツメ	[新潟県]	45
WS2	8	金 佳奈	三郷ダックス	キン カナ	[埼玉県]	
WS2	9	安田 風華	小平ジュニアバドミントンクラブ	ヤスダ フウカ	[東京都]	
WS2	9	藤沼 小春	大平ジュニア	フジヌマ コハル	[栃木県]	
WS2	9	横塚 美羽	志木ジュニア	ヨコヅカ ミワ	[埼玉県]	
WS2	10	中山 愛彩	キラキラジュニア	ナカヤマ アヤ	[栃木県]	
WS2	10	山崎 なつみ	三郷ダックス	ヤマザキ ナツミ	[埼玉県]	
WS2	10	渡邊 雅	成沢バドミントン	ワタナベ ミヤビ	[茨城県]	46
WS2	11	伊藤 杏紗	鎌ヶ谷ジュニアバドミントンクラブ	イトウ アズサ	[千葉県]	
WS2	11	石若 璃乃	三条クラーク jr	イシワカリノ	[神奈川県]	
WS2	11	山来 いと	ひたちなかバド	ヤマキ イト	[茨城県]	
WS2	12	大喜多 夏穂	Azzurri BC	オオキタ カホ	[神奈川県]	
WS2	12	菊地 香那	白河ひがしバドミントンジュニア	キクチ カナ	[福島県]	47
WS2	12	小崎 詩織	河内ジュニア	コザキ シオリ	[茨城県]	
WS2	13	小沢 奈々	いばらきジュニアバドミントンクラブ	オザワ ナナ	[茨城県]	
WS2	13	宮本 朝菜	サザンウィングス	ミヤモト アサナ	[東京都]	
WS2	13	豊嶋 愛琉	はりーあっぶジュニア	トヨシマ アイル	[愛知県]	
WS2	14	猪口 優笑	旭工芸ジュニア	イグチ ニコ	[東京都]	
WS2	14	松前 知颯	チャレンジャー	マツマエ チハヤ	[埼玉県]	48
WS2	14	大島 寧々	はりーあっぶジュニア	オオシマ ネネ	[愛知県]	
WS2	15	笹口 晴菜	桜川 Jr.	ササグチ ハナ	[茨城県]	
WS2	15	太田 瑚愛	矢巾シャトル	オオタ コイト	[岩手県]	
WS2	15	魚谷 潤	三郷ダックス	ウオタニ ジュン	[埼玉県]	

関東ていがくねんオープン茨城 予選リーグ 招集表

種目名	リーグ番号	氏名	チーム名	フリガナ	県名	試合番号
WS2	16	田中 柚羽	綾瀬ジュニアバドミントンクラブ	タナカ ユズハ	[神奈川県]	49
WS2	16	小林 にご	君原バドミントン	コバヤシ ニコ	[茨城県]	
WS2	16	馬橋 実玖	鶴ヶ島 Angels	ウマハシ ミク	[埼玉県]	
WS2	17	藤野 遥菜	市川ジュニアバドミントンクラブ	フジノ ハルナ	[千葉県]	
WS2	17	牧田 つばめ	はりーあっぷジュニア	マキタ ツバメ	[愛知県]	
WS2	17	田中 綾芽	宇都宮中央ジュニア	タナカ アヤメ	[栃木県]	
WS2	18	阿部 佳菜実	宮浦バドミントンスクール	アベ カナミ	[新潟県]	50
WS2	18	若林 桜菜	A I R Y Uバドミントンクラブ	ワカバヤシ サナ	[茨城県]	
WS2	18	若松 花和	三郷ダックス	ワカマツ カナ	[埼玉県]	
WS2	19	小貫 莉依	ひたちなかバド	オヌキ リイ	[茨城県]	
WS2	19	佐藤 藍羽	小平ジュニアバドミントンクラブ	サトウ アイハ	[東京都]	
WS2	19	田中 汐莉	野々市ジュニア	タナカ シオリ	[石川県]	
WS2	20	遠藤 初姫	いわきアカデミー	エンドウ ユズキ	[福島県]	51
WS2	20	金谷 有純樹	鎌ヶ谷ジュニアバドミントンクラブ	カナヤ ユズキ	[千葉県]	
WS2	20	中川 桜空	三郷ダックス	ナカガワ ソラ	[埼玉県]	
WS2	21	川俣 楓音	桜川 J r.	カワマタ カノン	[茨城県]	
WS2	21	小川 結花	横浜白山バドミントンスポーツ少年団	オガワ ユイカ	[神奈川県]	
WS2	21	齋藤 小晴	中道ジュニア	サイトウ コハル	[山梨県]	
WS2	22	小林 和葉	A z z u r r i B C	コバヤシ カズハ	[神奈川県]	52
WS2	22	曾根 凜花	小平ジュニアバドミントンクラブ	ソネ リンカ	[東京都]	
WS2	22	大橋 暖	成沢バドミントン	オオハシ ヒナタ	[茨城県]	
WS2	23	田中 花和	N O C K	タナカ ハナ	[愛知県]	
WS2	23	尾崎 碧南	出羽バドミントンジュニアクラブ	オザキ アオナ	[埼玉県]	
WS2	23	山崎 結梨	大田原ジュニアバドミントンクラブ	ヤマザキ ユウリ	[栃木県]	
WS2	24	北川 怜奈	みはら	キタガワ レナ	[栃木県]	53
WS2	24	鈴木 陽梨	十王バドミントン少年団	スズキ ヒカリ	[茨城県]	
WS2	24	小松 凜音	町田ジュニアバドミントンクラブ	コマツ リンネ	[東京都]	
WS2	25	千葉 陽巴	石巻クラブジュニア	チバ ヒノハ	[宮城県]	
WS2	25	飯野 あさひ	ベイヒッターズ	イイノ アサヒ	[千葉県]	
WS2	25	新藤 愛子	所沢ジュニアバドミントンクラブ	シンドウ アイコ	[埼玉県]	
WS2	26	阿部 心咲	石巻クラブジュニア	アベ ミサキ	[宮城県]	54
WS2	26	吉田 望桜	ハルトノクラブ	ヨシダ ミオ	[茨城県]	
WS2	26	浅野 結羽	s m A r tバドミントンクラブ	アサノ ユウ	[千葉県]	
WS2	27	櫻井 実希	みはら	サクライ ミキ	[栃木県]	
WS2	27	辰澤 咲綺	所沢ジュニアバドミントンクラブ	タツザワ サキ	[埼玉県]	
WS2	27	布田 愛華	横倉ジュニアバドミントン	フダ ホノカ	[宮城県]	
WS2	28	野口 紗愛	春日部白翔	ノグチ サエ	[埼玉県]	55
WS2	28	赤鳥 里英	小平ジュニアバドミントンクラブ	アカシマ リエ	[東京都]	
WS2	28	阿部 杏南	所沢ジュニアバドミントンクラブ	アベ アンナ	[埼玉県]	
WS2	29	飯塚 陽音	ハルトノクラブ	イイツカ ハルネ	[茨城県]	
WS2	29	太田 桜羽	旭工芸ジュニア	オオタ サワ	[東京都]	
WS2	29	鈴木 くるみ	燕沢ジュニアバドミントンクラブ	スズキ クルミ	[宮城県]	
WS2	30	野村 美帆	前橋東バドミントン	ノムラ ミホ	[群馬県]	56
WS2	30	森 琉翠乃	ブライドジュニア	モリ ルキノ	[栃木県]	
WS2	30	荒井 環奈	池上ジュニアクラブ	アライ カンナ	[東京都]	
WS2	31	長谷川 音澄	鯉沢スポーツ少年団	ハセガワ オト	[山梨県]	
WS2	31	石塚 望	市川ジュニアバドミントンクラブ	イシヅカ ノゾミ	[千葉県]	
WS2	31	金井 空	連坊ジュニア	カナイ ソラ	[宮城県]	
WS2	32	齊藤 永夏	鎌ヶ谷ジュニアバドミントンクラブ	サイトウ ハルカ	[千葉県]	57
WS2	32	石井 美織	ハルトノクラブ	イシイ ミオリ	[茨城県]	
WS2	32	桑山 今日花	三郷ダックス	クワヤマ キョウカ	[埼玉県]	
WS2	33	船木 涼華	キラキラジュニア	フナキ スズカ	[栃木県]	
WS2	33	小谷野 はづき	出羽バドミントンジュニアクラブ	コヤノ ハヅキ	[埼玉県]	
WS2	33	高見 朱理	渋谷ジュニア	タカミ アカリ	[東京都]	

関東ていがくねんオープン茨城 予選リーグ 招集表

種目名	リーグ番号	氏名	チーム名	フリガナ	県名	試合番号
MS2	1	馬詰 陽翔	志木ジュニア	マヅメ ヒナト	[埼玉県]	58
MS2	1	爲房 葵斗	FANATIC	タメフサ アオト	[滋賀県]	
MS2	1	大川 諒真	鎌ヶ谷ジュニアバドミントンクラブ	オオカワ リョウマ	[千葉県]	
MS2	1	高久 竜聖	成沢バドミントン	タカク リュウセイ	[茨城県]	
MS2	2	鈴木 旺輔	若草 Jr. B. C.	スズキ オウスケ	[神奈川県]	59
MS2	2	岡 拓樹	萱田	オカ タクミ	[千葉県]	
MS2	2	桐 一紗	TeamLacker	キリ イッサ	[北海道]	
MS2	2	松岡 悠真	成沢バドミントン	マツオカ ユウマ	[茨城県]	
MS2	3	辰田 湊斗	やちよスマッシュジュニアクラブ	タツダ ミナト	[千葉県]	60
MS2	3	江原 成親	綾瀬ジュニアバドミントンクラブ	エハラ ナリチカ	[神奈川県]	
MS2	3	鈴木 結仁	ハルトノクラブ	スズキ ユウジン	[茨城県]	
MS2	4	小野田 吏久斗	あけチャレ	オノダリクト	[茨城県]	
MS2	4	竹内 澄海	はりーあっぶジュニア	タケウチ スカイ	[愛知県]	
MS2	4	遠山 正曜	Azzurri BC	トオヤマ ショウヨウ	[神奈川県]	
MS2	5	竹内 凜星	春日部白翔	タケウチ リオン	[埼玉県]	61
MS2	5	高須賀 斗真	石巻クラブジュニア	タカスカ トウマ	[宮城県]	
MS2	5	清酒 悠真	スリーセブン Jr	セイシュ ハルマ	[千葉県]	
MS2	6	河村 宣親	大里東ジュニア	カワムラ ノリチカ	[愛知県]	
MS2	6	萩原 唯翔	桜川 Jr.	ハギワラ ユイト	[茨城県]	
MS2	6	北澤 快人	三郷ダックス	キタザワ カイト	[埼玉県]	
MS2	7	増茂 大雅	宇都宮 JB	マシモ タイガ	[栃木県]	62
MS2	7	鈴木 綾人	千代田ジュニア B. C.	スズキ アヤト	[東京都]	
MS2	7	田口 帯刀	藤代ジュニアバドミントンスポーツ少年団	タグチ タテワキ	[茨城県]	
MS2	8	松浦 直翔	燕沢ジュニアバドミントンクラブ	マツウラ ナオト	[宮城県]	
MS2	8	小野 絢登	町田ジュニアバドミントンクラブ	オノ ケント	[東京都]	
MS2	8	原田 悠世	いばらぎジュニアバドミントンクラブ	ハラダ ユウセイ	[茨城県]	
MS2	9	金子 栄	志木ジュニア	カネコ エイ	[埼玉県]	63
MS2	9	児島 創太	渋谷ジュニア	コジマ ソウタ	[東京都]	
MS2	9	根本 一輝	HS Jr.	ネモト カズキ	[福島県]	
MS2	10	大江 昊	所沢ジュニアバドミントンクラブ	オオエ コウ	[埼玉県]	
MS2	10	松田 光希	宇都宮中央ジュニア	マツダ コウキ	[栃木県]	
MS2	10	木田 康太	十王バドミントン少年団 (茨城県)	キダ コウタ	[茨城県]	
MS2	11	寺田 來輝	Re//Birth BC	テラダ ライキ	[茨城県]	64
MS2	11	田中 歩輝	TOYOKAWA Jr. B. C	タナカ アユキ	[愛知県]	
MS2	11	田中 大智	明野ちびっこバドミントンクラブ	タナカ ダイチ	[茨城県]	
MS2	12	新開 悠翔	小平ジュニアバドミントンクラブ	シンカイ ユウト	[東京都]	
MS2	12	太田 結斗	ミンビーベーサーバドミントンアカデミー	オオタ ユイト	[長野県]	
MS2	12	藤田 大洋	小須戸バドミントンスポーツ少年団	フジタ タイヨウ	[新潟県]	
MS2	13	羽山 仁	直江津 JBC	ハヤマ ジン	[新潟県]	65
MS2	13	土肥 柊翔	宇都宮中央ジュニア	ドイ シュウト	[栃木県]	
MS2	13	伊豫永 結雅	Gegg club	イヨナガ ユウガ	[福島県]	
MS2	14	白石 輝	チームパワーヒッターズマックス	シライシ ヒカル	[埼玉県]	
MS2	14	松嶋 奏汰	東少年	マツシマ ソウタ	[茨城県]	
MS2	14	金子 大貴	横浜白山バドミントンスポーツ少年団	カネコ タイキ	[神奈川県]	
MS2	15	内山 陽太	高山ビクトリー	ウチヤマ ヒナタ	[長野県]	66
MS2	15	田中 隆之介	塩竈ジュニアバドミントンクラブ	タナカ リュウノスケ	[宮城県]	
MS2	15	細谷 健太	シャトラーズ深川	ホソヤ ケンタ	[東京都]	
MS2	16	大嶋 蓮	昭和ジュニア	オオシマ レン	[群馬県]	
MS2	16	森谷 慶太	旭工芸ジュニア	モリヤ ケイタ	[東京都]	
MS2	16	松嶋 紫月	東少年	マツシマ シキ	[茨城県]	
MS2	17	谷 心希	シャトラーズ深川	タニ モトキ	[東京都]	67
MS2	17	原田 琉生	WBC	ハラダ リュウセイ	[山形県]	
MS2	17	中三川 陽大	吉田バドミントン	ナカミガワ ハルト	[茨城県]	
MS2	18	小山 大耀	ふじみ野ジュニア	コヤマ タイヨウ	[埼玉県]	
MS2	18	保土田 繫人	COLORS	ほとだ けいと t u n ¥つなぐひと	[千葉県]	
MS2	18	齋藤 雲響	吉田バドミントン	さいとう うんきょう	[茨城県]	

関東ていがくねんオープン茨城 予選リーグ 招集表

種目名	リーグ番号	氏名	チーム名	フリガナ	県名	試合番号
MS2	19	鈴木 湊士	小須戸バドミントンスポーツ少年団	スズキ ソウシ	[新潟県]	68
MS2	19	楊 鍾茗	Selfish	ヤン ショウミン	[神奈川県]	
MS2	19	新井 雄陽	前橋東バドミントンクラブ	アライ ユウヒ	[群馬県]	
MS2	20	峯本 大翔	明野ちびっこバドミントンクラブ	ミネモト マサト	[茨城県]	
MS2	20	森田 涼央	鶴ヶ島Angels	モリタ リョウ	[埼玉県]	
MS2	20	中元 麻央	小平ジュニアバドミントンクラブ	ナカモト マオ	[東京都]	
MS2	21	宮田 大和	Selfish	ミヤタ ヤマト	[神奈川県]	69
MS2	21	浅野 雄一郎	豊ジュニアバドミントンクラブ	アサノ ユウイチロウ	[茨城県]	
MS2	21	大竹 佑	所沢ジュニアバドミントンクラブ	オオタケ ユウ	[埼玉県]	
MS2	22	反町 維吹	豊ジュニアバドミントンクラブ	ソリマチ イブキ	[茨城県]	
MS2	22	後藤 葵	宮前ジュニアバドミントンクラブ	ゴトウ アオイ	[神奈川県]	
MS2	22	岩元 結人	所沢ジュニアバドミントンクラブ	イワモト ユイト	[埼玉県]	
MS1	1	峰岸 和	藤代ジュニアバドミントンスポーツ少年団	ミネギシ ヤマト	[茨城県]	70
MS1	1	荒井 聖輝	Honey Sophia	アライ マサキ	[千葉県]	
MS1	1	皆川 陸	宇都宮中央ジュニア	ミナカワ リク	[栃木県]	
MS1	1	佐藤 結俐	Selfish	サトウ ユウリ	[神奈川県]	
MS1	2	田中 瑛翔	中野フレABC	タナカ エイト	[長野県]	71
MS1	2	六本木 悠	宇都宮JB	ロップンギ ハルカ	[栃木県]	
MS1	2	河村 陽稀	あけチャレ	カワムラ ハルキ	[茨城県]	
MS1	3	石内 龍信	神明ジュニア	イシウチ リュウシン	[群馬県]	
MS1	3	鈴木 蒼翔	舟島バドミントン	スズキ アオト	[茨城県]	
MS1	3	神崎 悠人	志木ジュニア	カンザキ ユウト	[埼玉県]	
MS1	4	葛西 零	石巻クラブジュニア	カサイ レオ	[宮城県]	72
MS1	4	飯田 凜	TOYOKAWA Jr. B. C	イイダリン	[愛知県]	
MS1	4	松山 元太	豊栄ジュニアバドミントンクラブ	マツヤマ ゲンタ	[新潟県]	
MS1	5	篠原 一太	志木ジュニア	シノハラ イチタ	[埼玉県]	
MS1	5	山口 遼太	大田原ジュニアバドミントンクラブ	ヤマグチ リョウタ	[栃木県]	
MS1	5	森川 遼一	ハルトノクラブ	モリカワ リョウイチ	[茨城県]	
MS1	6	栗原 瑛虎	渋谷ジュニア	クリハラ エイト	[東京都]	73
MS1	6	岩間 幸矢	所沢ジュニアバドミントンクラブ	イワマ ユキヤ	[埼玉県]	
MS1	6	水野 希惟	大井沢バドミントン	ミズノ ケイ	[茨城県]	
MS1	7	木下 歩夢	NP神奈川	キノシタ アユム	[神奈川県]	
MS1	7	福地 紺	藤代ジュニアバドミントンスポーツ少年団	フクチ アオイ	[茨城県]	
MS1	7	田中 奏多	大井沢バドミントン	タナカ カナタ	[茨城県]	
MS1	8	金子 颯汰	市川ジュニアバドミントンクラブ	カネコ ソウタ	[千葉県]	74
MS1	8	土方 瑛介	町田ジュニアバドミントンクラブ	ヒジカタ エイスケ	[東京都]	
MS1	8	飯島 修二	明野ちびっこバドミントンクラブ	イイジマ シュウジ	[茨城県]	
MS1	9	佐藤 隼太	栃尾ジュニアバドミントンクラブ	サトウ シュンタ	[新潟県]	
MS1	9	半田 十之	TOYOKAWA Jr. B. C	ハンダ ジュノ	[愛知県]	
MS1	9	池安 燈和	ナイスショットバドミントンクラブ	イケヤストウワ	[茨城県]	
MS1	10	平野 永仁	TOYOKAWA Jr. B. C	ヒラノ エイト	[愛知県]	75
MS1	10	染谷 生都	守谷ジュニアバドミントンクラブ	ソメヤ イクト	[茨城県]	
MS1	10	矢部 新汰	みはら	ヤベ アラタ	[栃木県]	
MS1	11	松岡 平	垂井JSC	マツオカ タイラ	[岐阜県]	
MS1	11	小倉 将翔	Honey Sophia	オグラ シュウト	[千葉県]	
MS1	11	GM パビスプラバス	横浜白山バドミントンスポーツ少年団	ガネサンムトゥ パビスプラバス	[神奈川県]	
MS1	12	宇野 瑛太	東海小学バドミントン	ウノ エイタ	[茨城県]	76
MS1	12	田代 渉馬	春日部白翔	タシロ ショウマ	[埼玉県]	
MS1	12	草間 紬	あけチャレ	クサマ ツムグ	[茨城県]	
MS1	13	張 宇	渋谷ジュニア	チョウウ	[東京都]	
MS1	13	小松崎 龍之介	Re//Birth BC	コマツザキ リュウノスケ	[茨城県]	
MS1	13	川井 照真	市川ジュニアバドミントンクラブ	カワイ ショウマ	[千葉県]	
MS1	14	竹本 透和	スリーセブン Jr	タケモト トワ	[千葉県]	77
MS1	14	谷本 或叶	Re//Birth BC	タニモト アルト	[茨城県]	
MS1	14	今井 翔太	川越ジュニアバドミントンクラブ	イマイ ショウタ	[埼玉県]	
MS1	15	佐藤 絆俐	Selfish	サトウ バンリ	[神奈川県]	
MS1	15	佐藤 令梧	Re//Birth BC	サトウ レイゴ	[茨城県]	
MS1	15	栗原 慶次	チームパワーヒッターズマックス	クリハラ ケイジ	[埼玉県]	

関東ていがくねんオープン茨城 予選リーグ 招集表

種目名	リーグ番号	氏名	チーム名	フリガナ	県名	試合番号
MS1	16	市川 晃二郎	はりーあっぶジュニア	イチカワ コウジロウ	[愛知県]	78
MS1	16	佐々木 悠翔	ハルトノクラブ	ササキ ヒサト	[茨城県]	
MS1	16	遠山 悠人	しばたシャトルモンキー	トオヤマ ユウト	[新潟県]	
MS1	17	高畑 穂澄	ふらっとジュニア	タカバタケ ホズミ	[新潟県]	
MS1	17	益子 龍政	Re//Birth BC	マシコ リュウセイ	[茨城県]	
MS1	17	竹内 仁	Azzurri BC	タケウチ ジン	[神奈川県]	
MS1	18	渡邊 大悟	大平ジュニア	ワタナベ ダイゴ	[栃木県]	79
MS1	18	杉本 歩希	インフィニティー	スギモト アユキ	[東京都]	
MS1	18	村井 朝飛	しばたシャトルモンキー	ムライ アサヒ	[新潟県]	
MS1	19	古谷 悠雅	ハルトノクラブ	フルヤ ユウガ	[茨城県]	
MS1	19	安川 陽翔	市川ジュニアバドミントンクラブ	ヤスカワ ハルト	[千葉県]	
MS1	19	石井 明	しばたシャトルモンキー	イシイ アキ	[新潟県]	
WS1	1	小玉 彩愛	春日部白翔	コダマ サラ	[埼玉県]	80
WS1	1	金川 沙妃	ハルトノクラブ	カネカワ サキ	[茨城県]	
WS1	1	小坂部 紗希	ハナマウイジュニア	コサカベ サキ	[東京都]	
WS1	1	村上 結衣花	東海小学バドミントン	ムラカミ ユイカ	[茨城県]	
WS1	2	松本 玲奈	NP神奈川	マツモト レナ	[神奈川県]	81
WS1	2	X 櫻井 奏和	Re//Birth BC	サクライ ソウワ	[茨城県]	
WS1	2	中田 緒杜	小須戸バドミントンスポーツ少年団	ナカタ オト	[新潟県]	
WS1	2	服部 妃愛	チャレンジャー	ハットリ ヒナ	[埼玉県]	
WS1	3	今井 更	ハルトノクラブ	イマイ サラ	[茨城県]	82
WS1	3	中山 綾菜	前橋東	ナカヤマ アヤナ	[群馬県]	
WS1	3	菅 七望	チャレンジャー	スガ ナナミ	[埼玉県]	
WS1	4	長谷川 結羽	塚山ジュニア	ハセガワ ユウ	[新潟県]	
WS1	4	石塚 想来	みはら	イシヅカ ソラ	[栃木県]	
WS1	4	北島 美紅	青梅ジュニア	キタシマ ミク	[東京都]	
WS1	5	印南 蒼乃	小平ジュニアバドミントンクラブ	インナミアオノ	[東京都]	83
WS1	5	田中 昂	綾瀬ジュニアバドミントンクラブ	タナカ スバル	[神奈川県]	
WS1	5	平井 ましろ	スリーセブン Jr	ヒライ マシロ	[千葉県]	
WS1	6	澤田 碧梨	イーグレット大阪	サワダ アオリ	[大阪府]	
WS1	6	藤田 真希	桜川 Jr.	フジタ マキ	[茨城県]	
WS1	6	高橋 莉愛	みはら	タカハシ リア	[栃木県]	
WS1	7	木村 佳子	東藤島ジュニアバドミントンクラブ	キムラ カコ	[福井県]	84
WS1	7	橋本 茉那香	守谷ジュニアバドミントンクラブ	ハシモト マナカ	[茨城県]	
WS1	7	鈴木 紺	横浜白山バドミントンスポーツ少年団	スズキ コン	[神奈川県]	
WS1	8	田村 菜桜	大泉 JBC	タムラ ナオ	[群馬県]	
WS1	8	谷口 ゆず	東海小学バドミントン	タニグチ ユズ	[茨城県]	
WS1	8	X 谷 緑夏	Re//Birth BC	タニノリカ	[茨城県]	
WS1	9	遠藤 成央乃	連坊ジュニア	エンドウ ナオノ	[宮城県]	85
WS1	9	関根 瑠奈	小平ジュニアバドミントンクラブ	セキネ ルナ	[東京都]	
WS1	9	永嶋 咲花	横浜白山バドミントンスポーツ少年団	ナガシマ サクラ	[神奈川県]	
WS1	10	佐藤 菜々夏	高洲ホープス	サトウ ナナカ	[千葉県]	
WS1	10	新藤 桃子	所沢ジュニアバドミントンクラブ	シンドウ モモコ	[埼玉県]	
WS1	10	森本 るりか	小平ジュニアバドミントンクラブ	モリモトルリカ	[東京都]	
WS1	11	高畑 葵	若草 Jr. B. C.	タカハタ アオイ	[神奈川県]	86
WS1	11	梶原 紬	志木ジュニア	カジワラ ツムギ	[埼玉県]	
WS1	11	浅野 愛依	smArtバドミントンクラブ	アサノ アイ	[千葉県]	
WS1	12	関澤 朋花	ハルトノクラブ	セキザワ トモカ	[茨城県]	
WS1	12	鞠子 実里	鶴ヶ島 Angels	マリコ ミノリ	[埼玉県]	
WS1	12	萩谷 紗羽	吉田バドミントン	ハギヤ サワ	[茨城県]	
WS1	13	加澤 美羽	市川ジュニアバドミントンクラブ	カザワ ミウ	[千葉県]	87
WS1	13	原田 紗羽	所沢ジュニアバドミントンクラブ	ハラダ サワ	[埼玉県]	
WS1	13	小川 あかね	大泉 JBC	オガワ アカネ	[群馬県]	
MS1	20	徳橋 玲羽	しばたシャトルモンキー	トクハシ レウ	[新潟県]	
MS1	20	北島 佑人	市川ジュニアバドミントンクラブ	キタジマ ユウト	[千葉県]	
MS1	20	広瀬 大翔	ハナマウイジュニア	ヒロセ ヤマト	[東京都]	

男子1年生シングルス1位

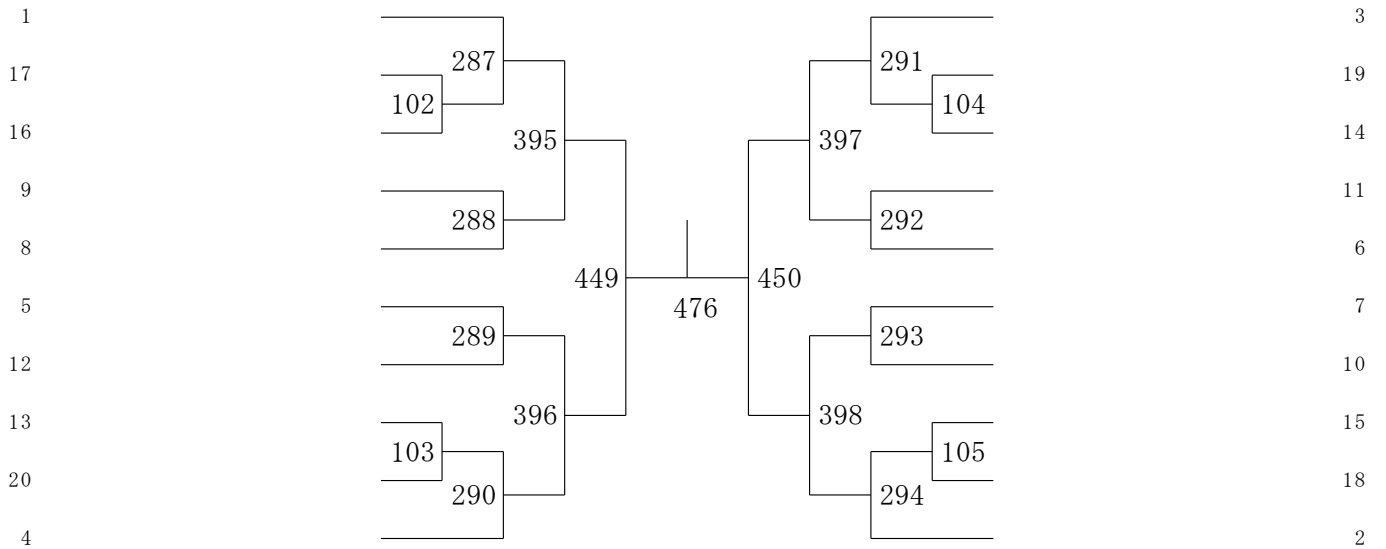

男子1年生シングルス2位

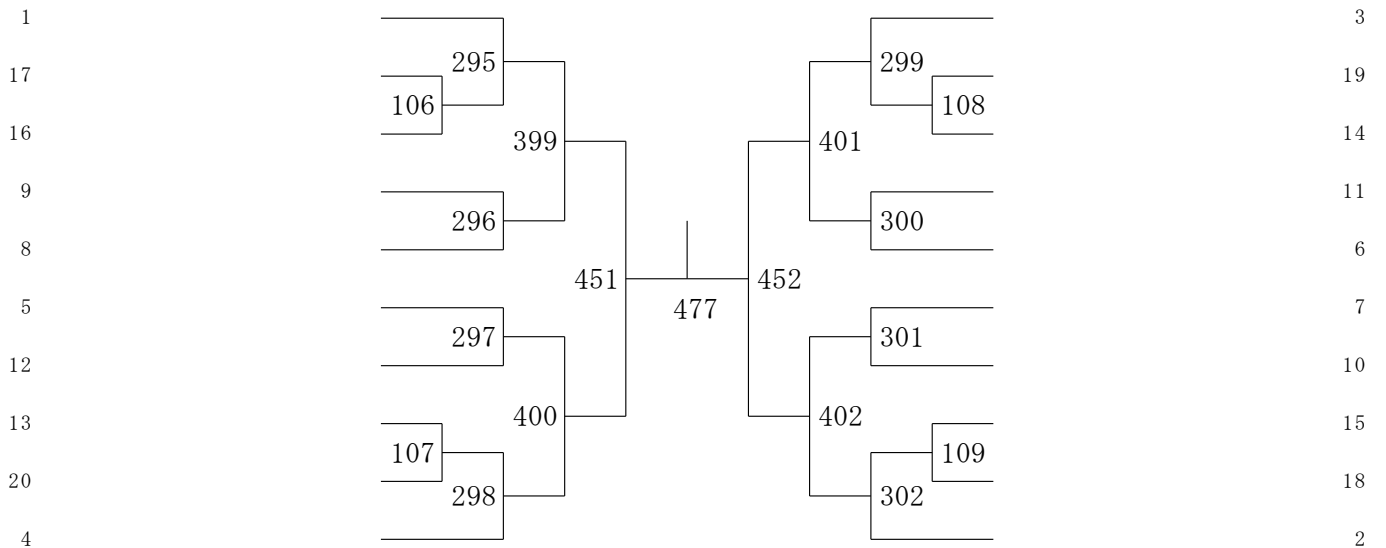

男子1年生シングルス3位

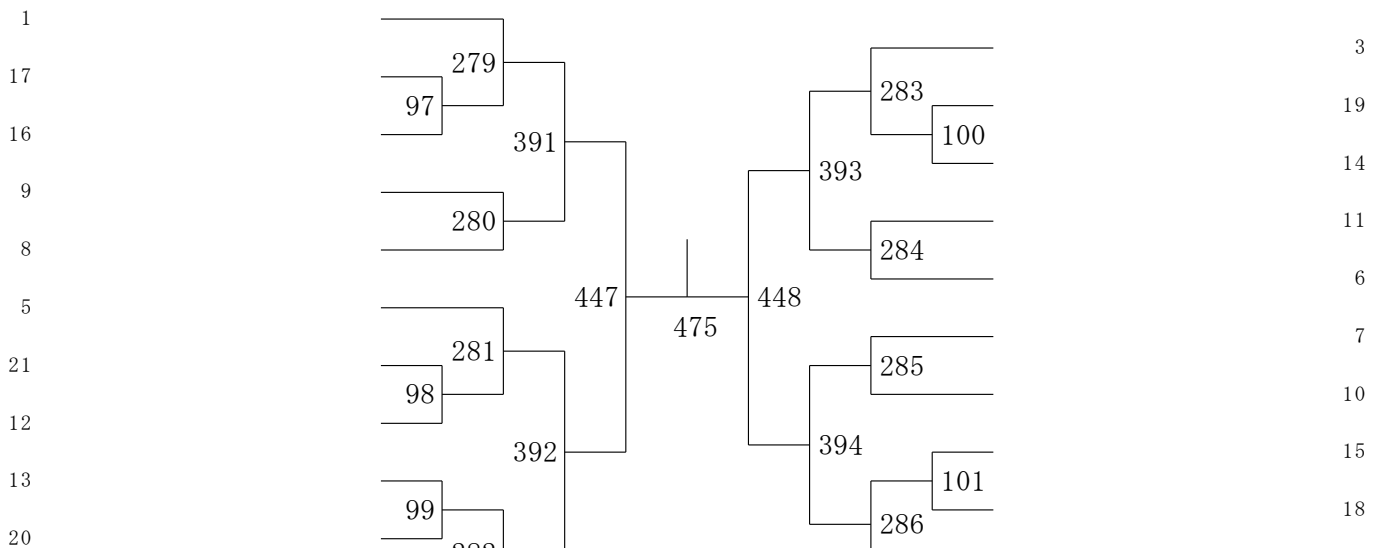

男子2年生シングルス1位

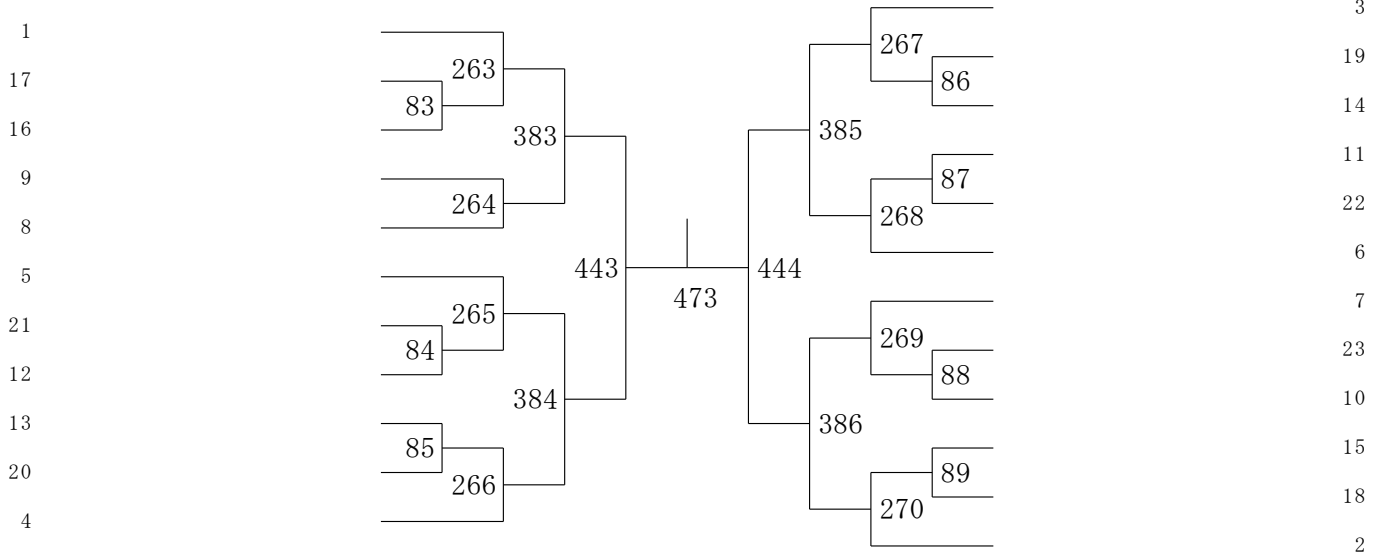

男子2年生シングルス2位

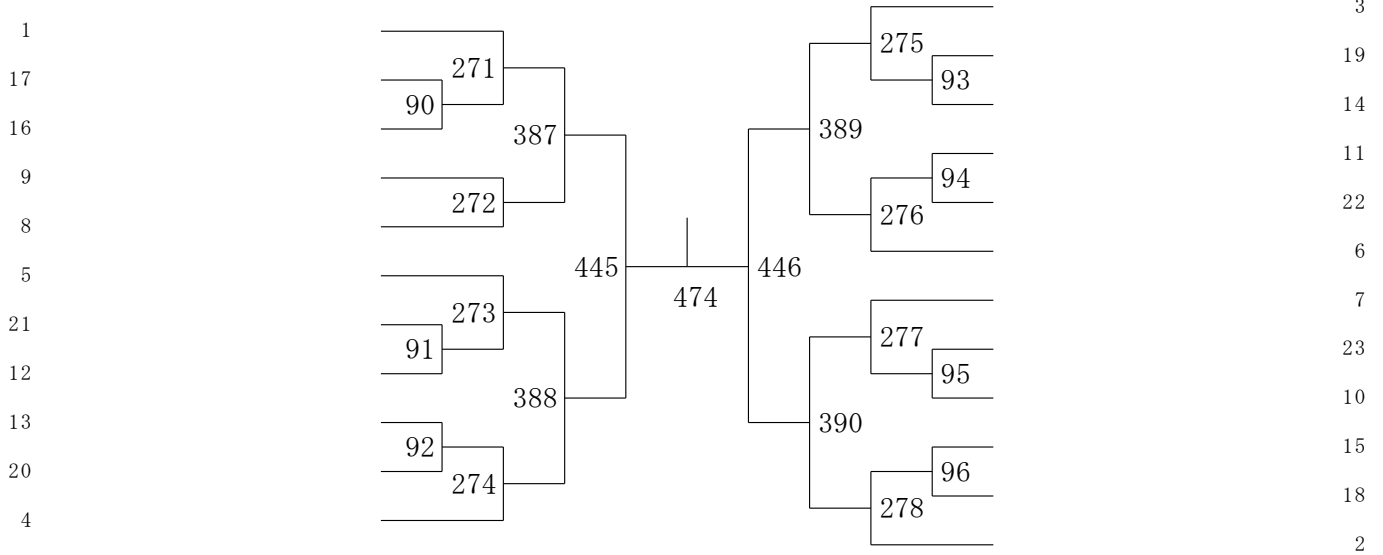

男子2年生シングルス3位

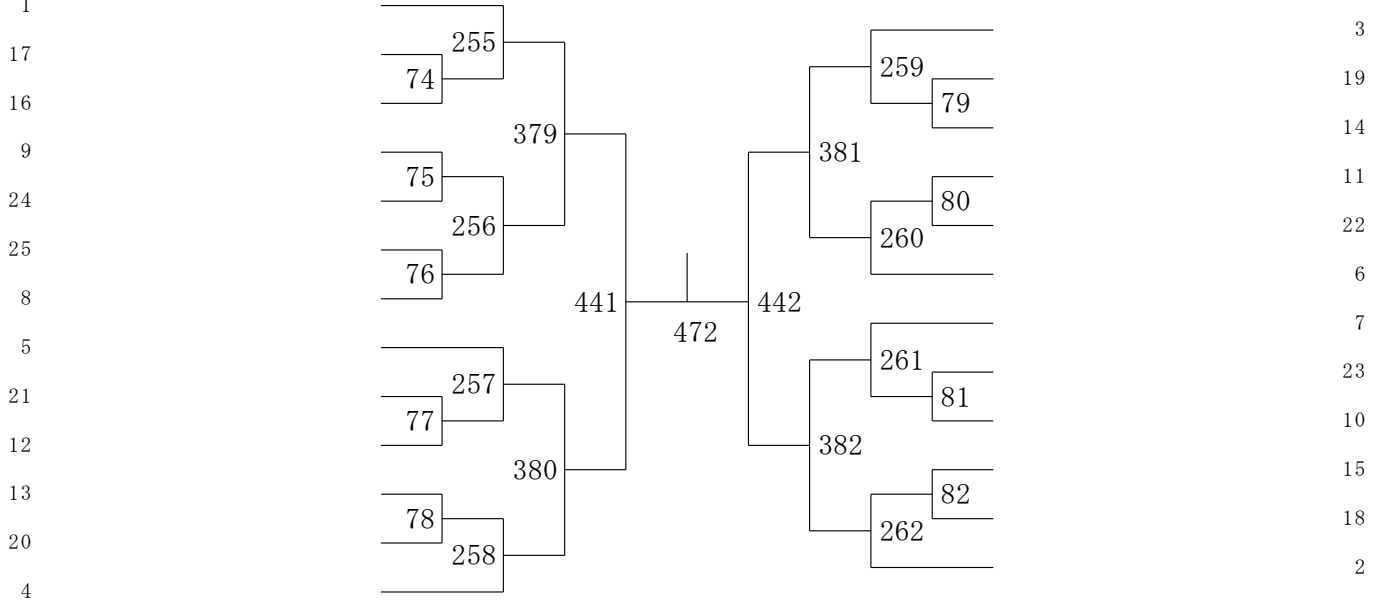

男子3年生シングルス1位

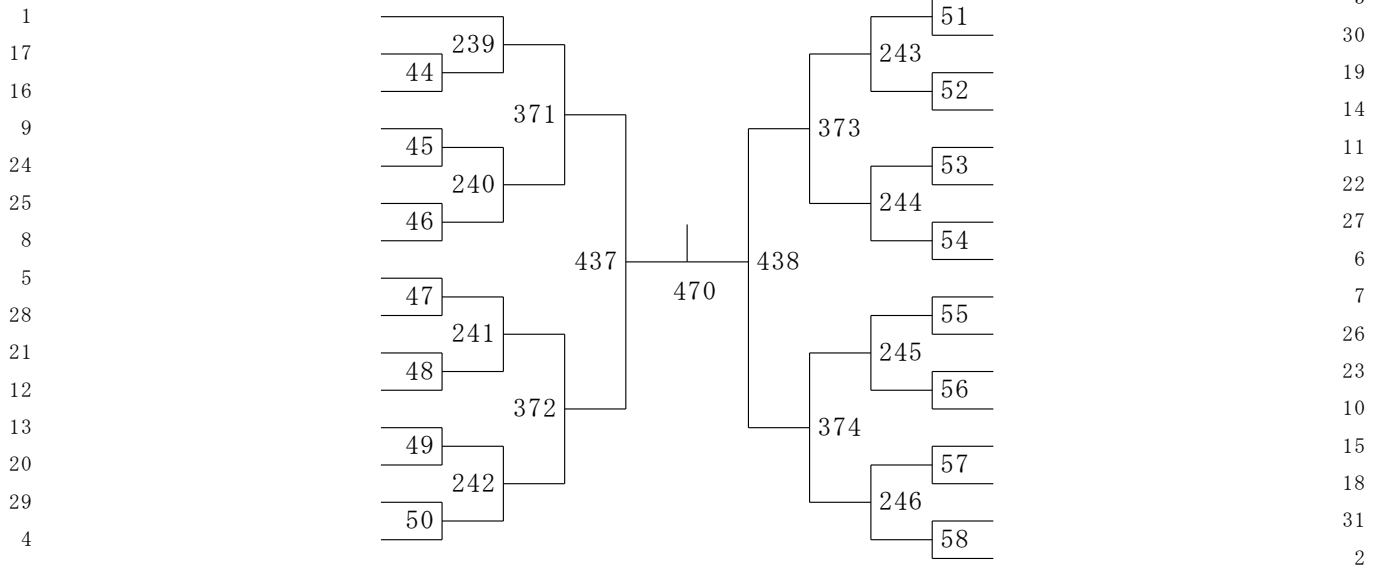

男子3年生シングルス2位

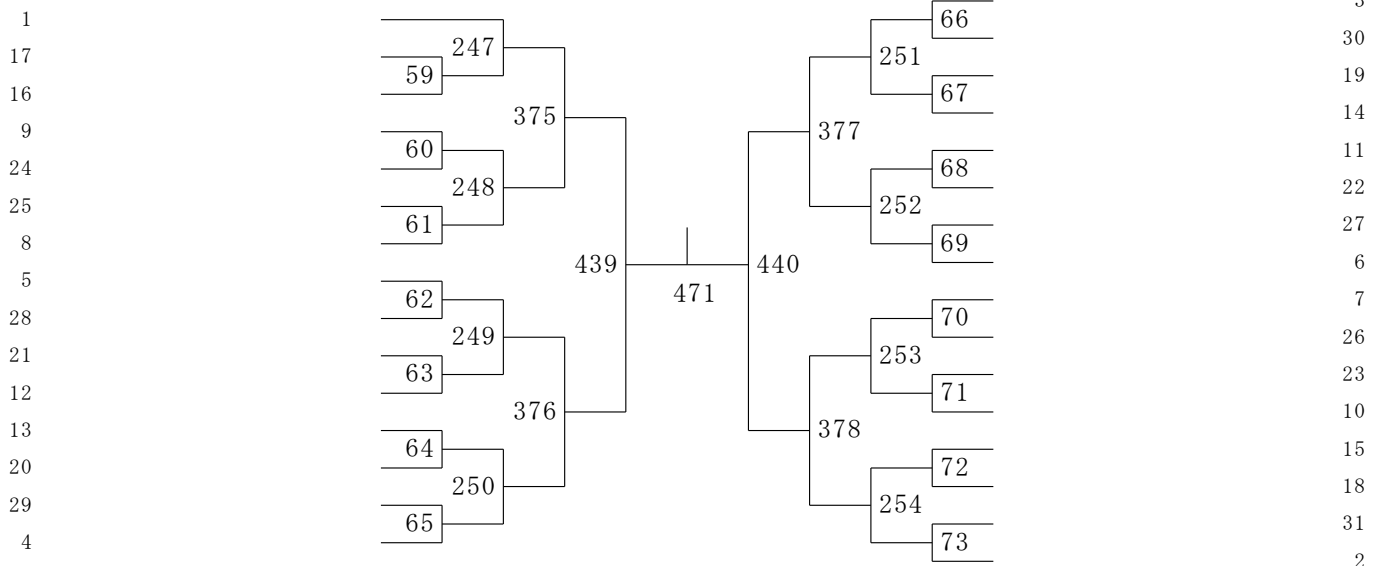

男子3年生シングルス3位

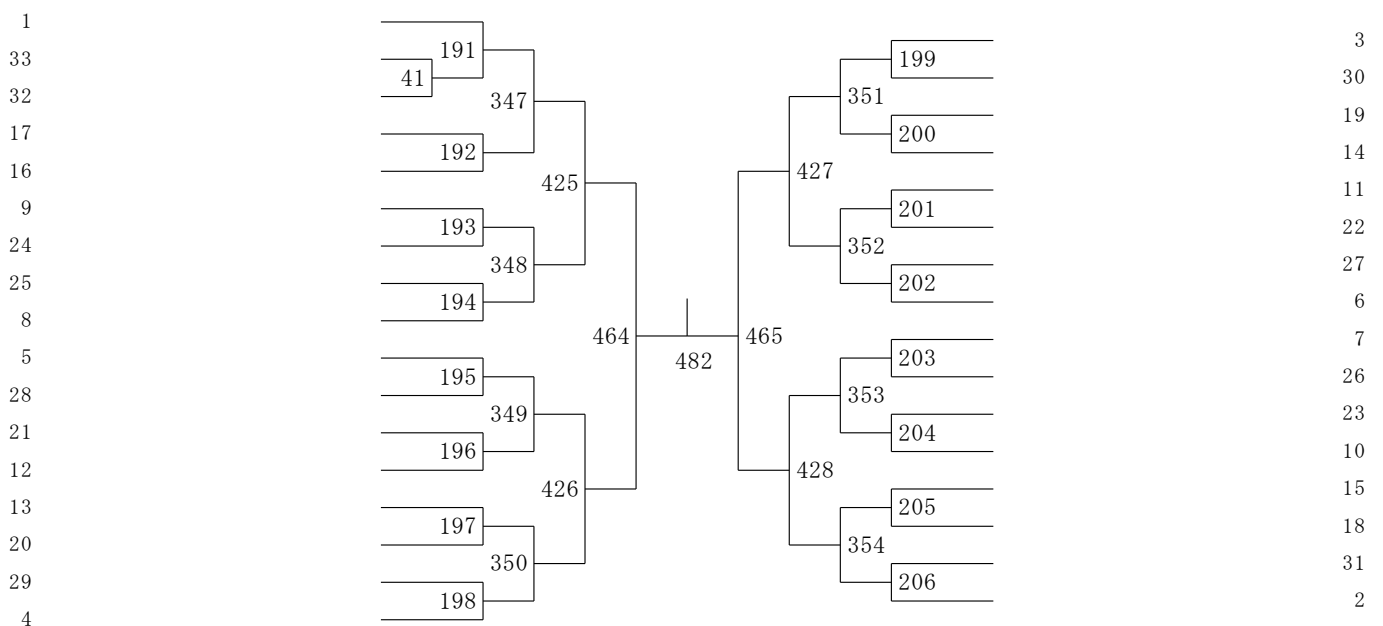

女子1年生シングルス1位

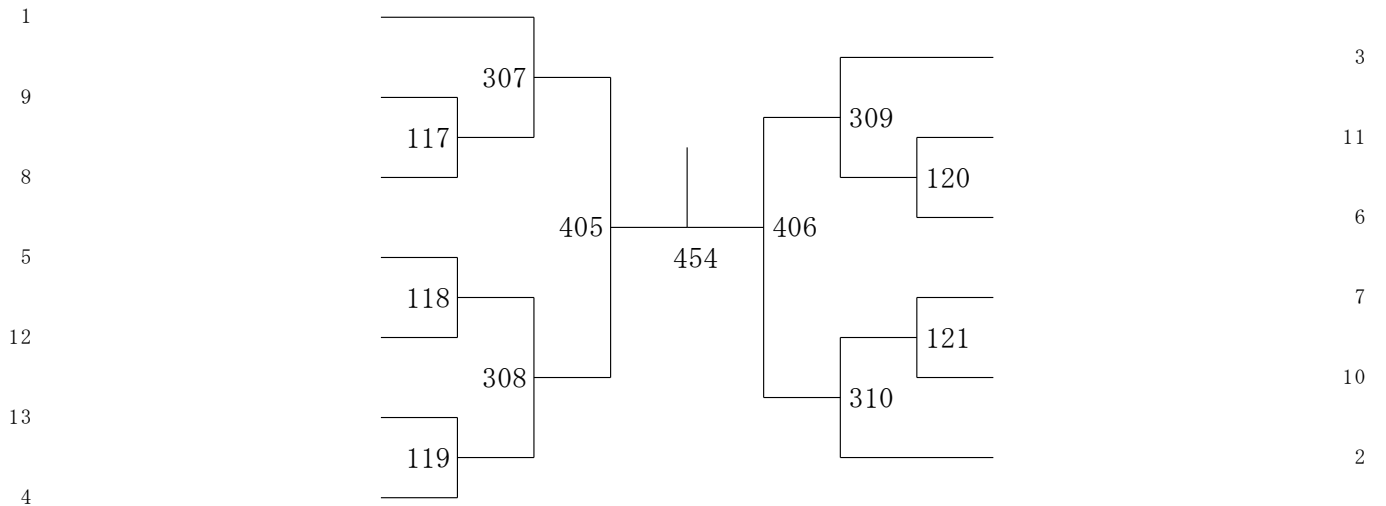

女子1年生シングルス2位

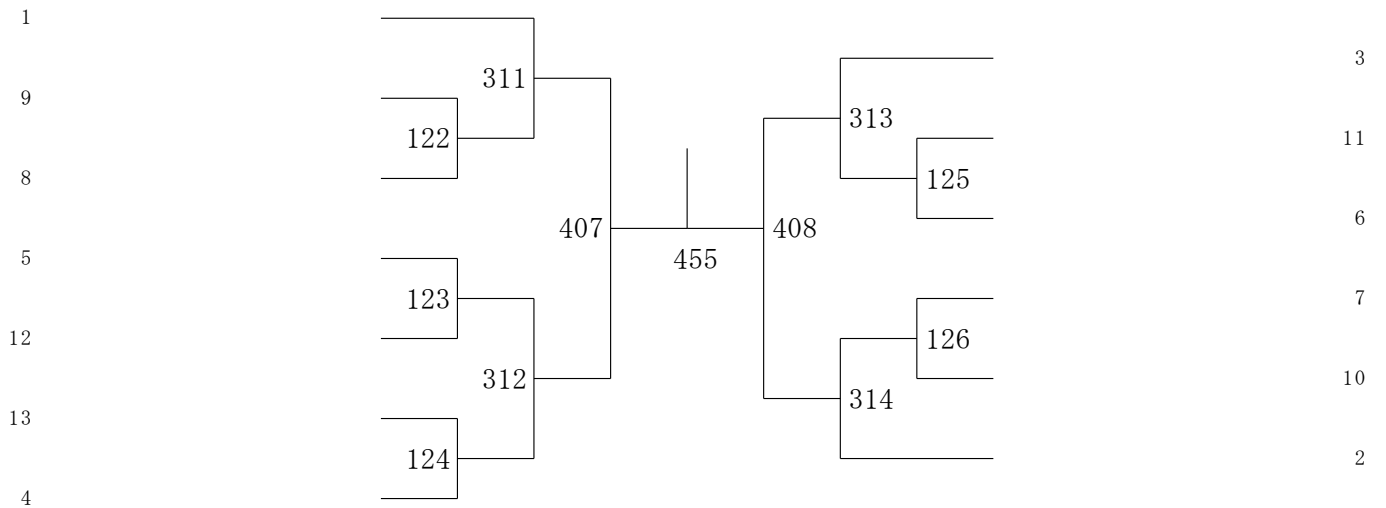

女子1年生シングルス3位

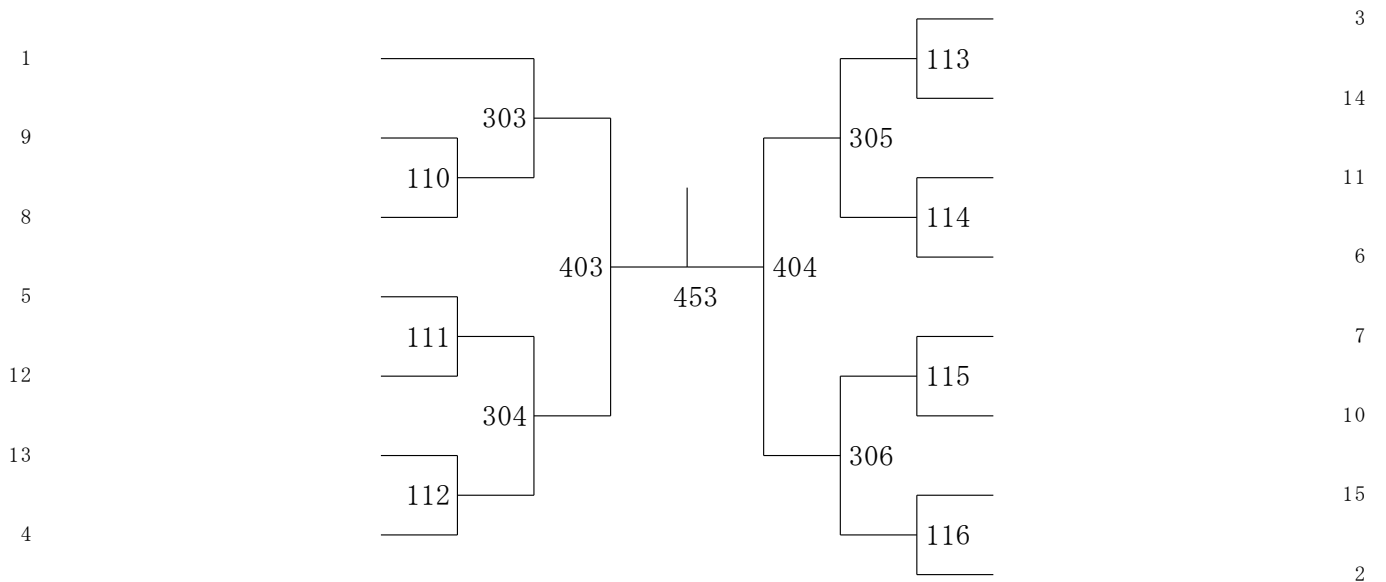

女子2年生シングルス1位

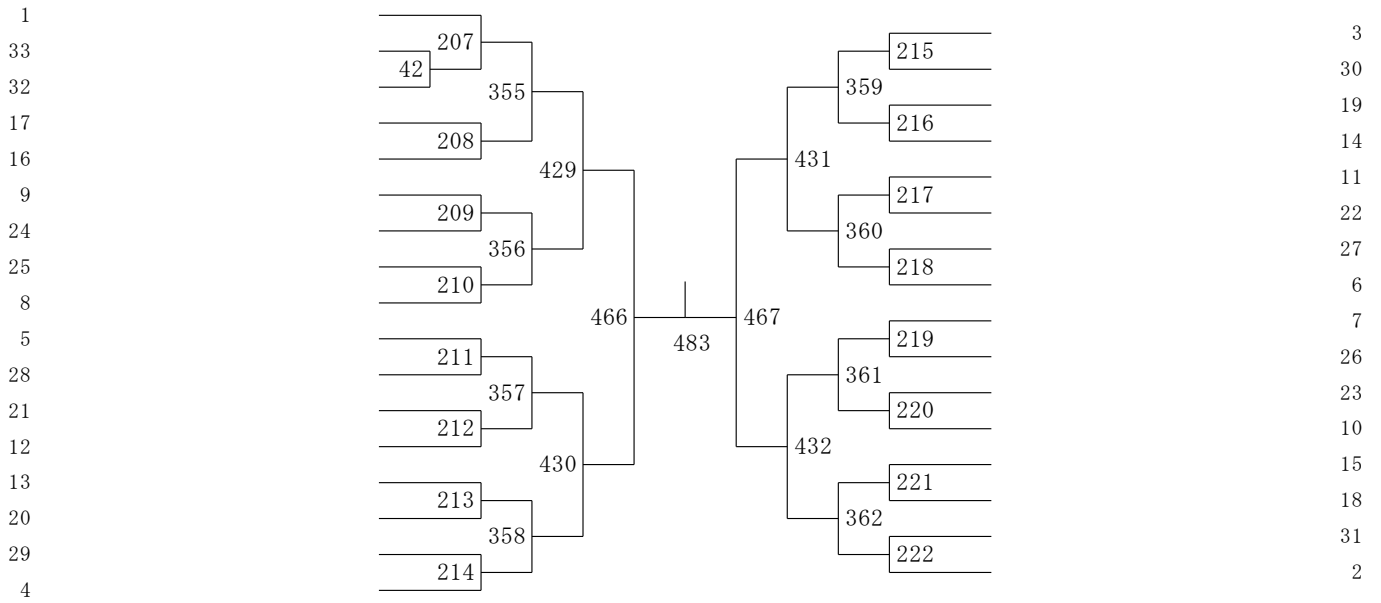

女子2年生シングルス2位

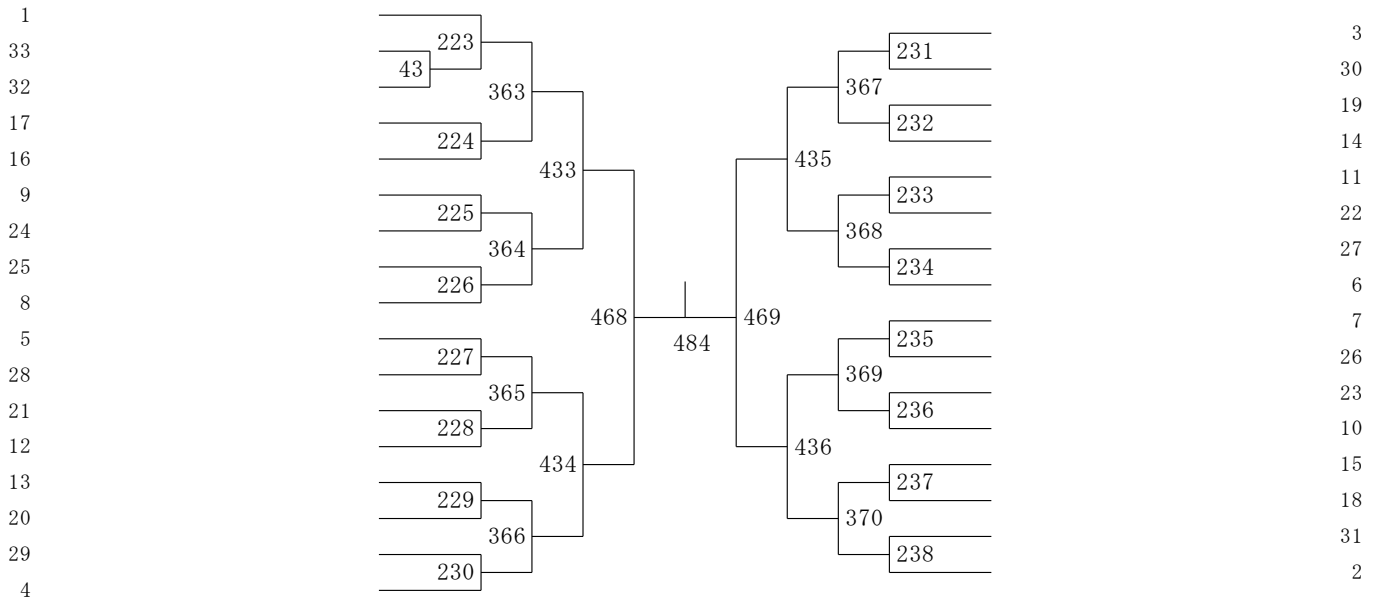

女子2年生シングルス3位

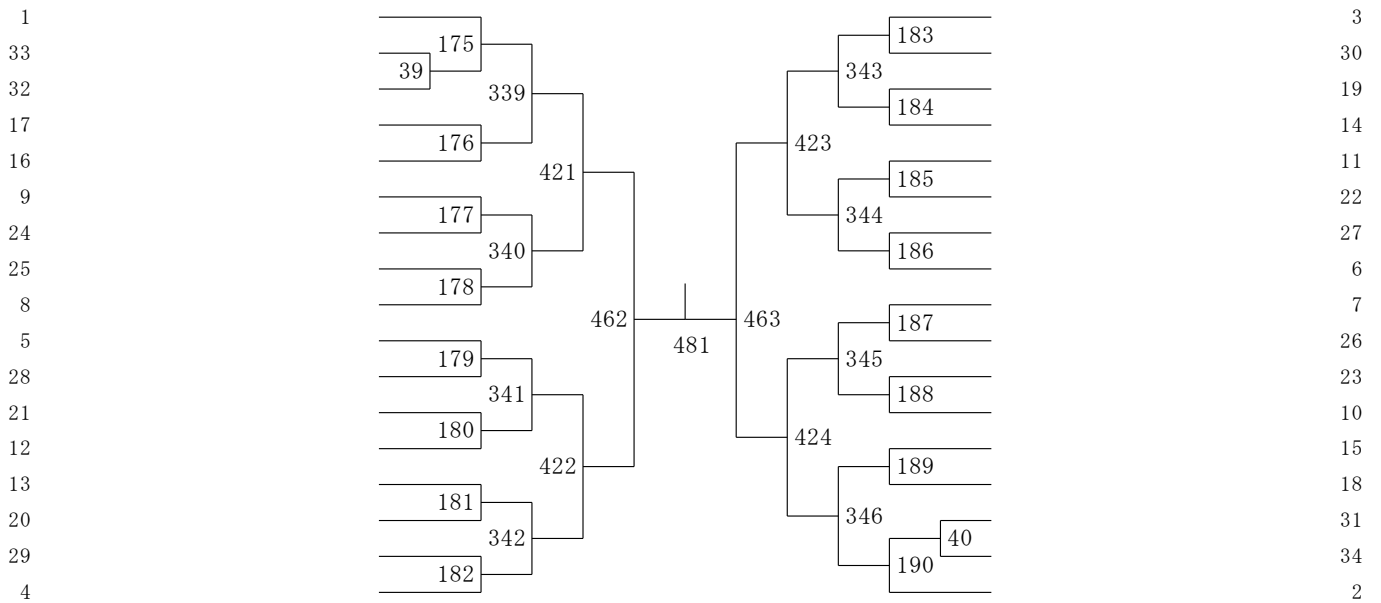

女子3年生シングルス1位

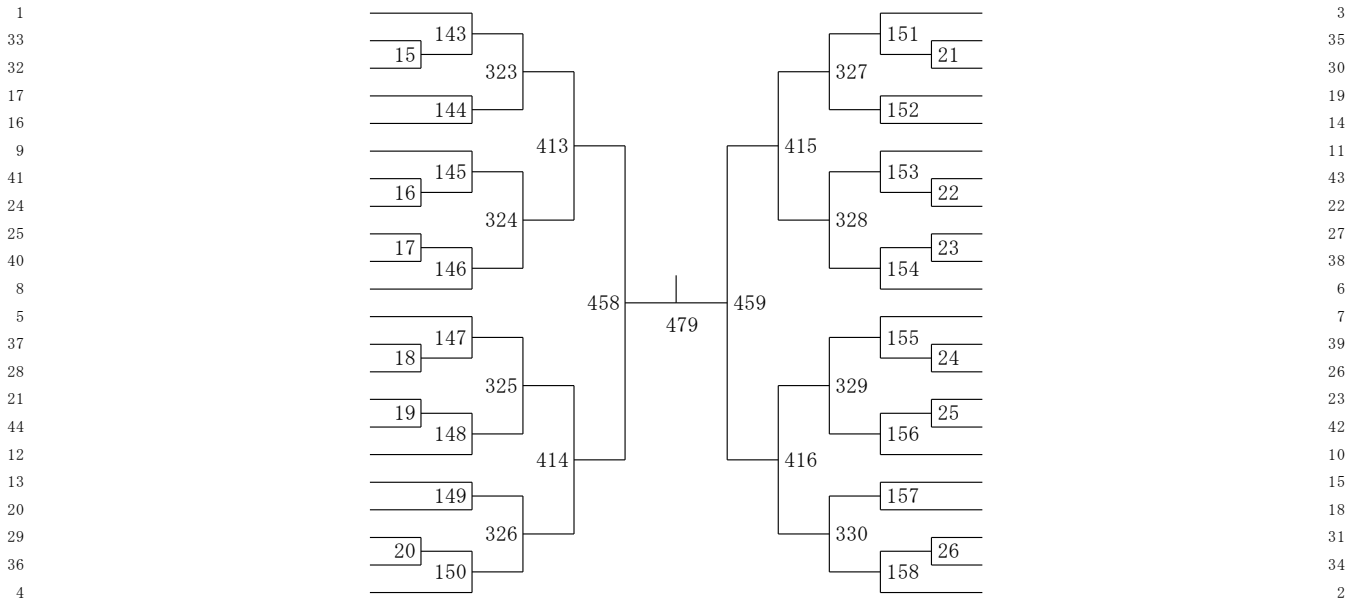

女子3年生シングルス2位

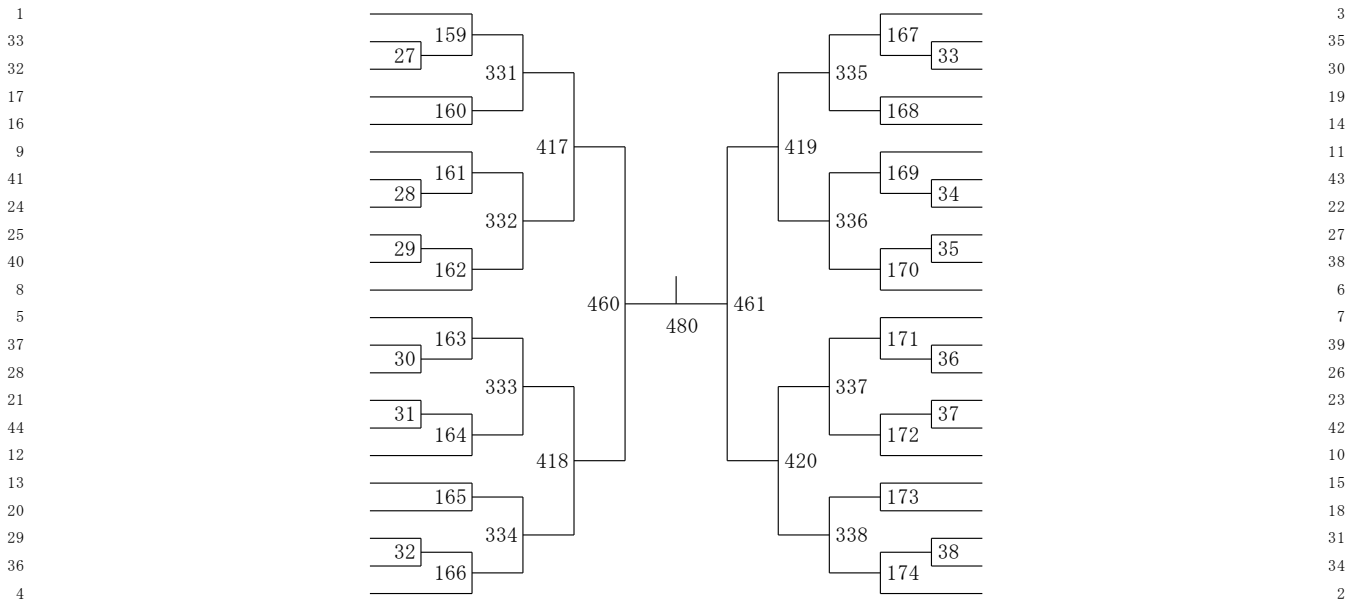

女子3年生シングルス3位

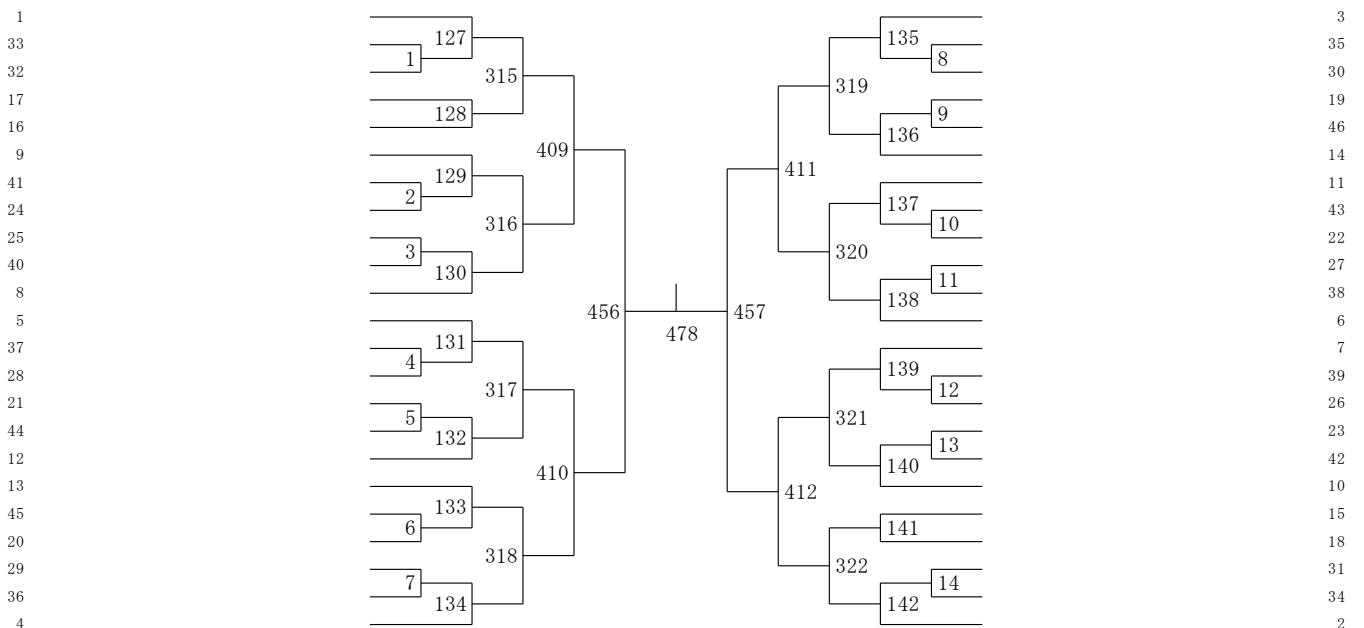

栄光の記録

第1回関東ていがくねんオープン茨城 大会

2016.12.04 下館総合体育館M+S

種 目	優 勝	準 優 勝	三 位	位
1年男子単	てらしま ひろむ 寺島 拓夢 (仙台大和ジュニア)	はぎわら しゅんき 萩原 駿希 (鳩ヶ谷ウイングス)	おおつか かいと 大塚 海飛 (鶴ヶ島Angels)	やまぐち あきお 山口 晃央 (前橋東バドミントンクラブ)
1年女子単	はがりあ 芳賀 凜歩 (石巻クラブ ジュニア)	みながわ えま 皆川 恵菜 (小平ジュニア)	もりた ななみ 森田 七海 (たなしMAX Jr.)	もりなが さくら 森永 さくら (ビッキーズ)
2年男子単	のぐち しゅんや 野口 駿也 (町田ジュニア)	えいなが こうさく 栄永 康作 (明野ちびバド)	やましる まさと 山城 政人 (佐渡ジュニア)	まつざわ ゆうや 松澤 侑也 (豊栄ジュニア)
2年女子単	かわむら みり 河村 実里 (志木ジュニア)	はしむら ひめか 橋村 妃翔 (小平ジュニア)	あさの まお 浅野 真央 (宇都宮中央)	はせがわ はづき 長谷川 葉月 (鶴ヶ島Angels)
3年男子単	はら れんたろ 原 蓮太郎 (前橋東バドミントンクラブ)	ふかお ゆうた 深尾 優太 (宝木塚ジュニア)	ごとう こうた 後藤 洸太 (岩槻ジュニア)	みき はやと 三木 颯斗 (ハルトノクラブ)
3年女子単	ひらた すずか 平田 涼 (桜川jr)	かみお あかり 神尾 朱理 (小平ジュニア)	こやま すずか 小山 涼風 (宇都宮中央)	あべ かりん 阿部 果凛 (志木ジュニア)

第2回関東ていがくねんオープン茨城大会

2017.12.02-3 下館総合体育館M+S

種 目	優 勝	準 優 勝	三 位	位
1年男子単	みやした かい 宮下 絵 (野田中根ジュニア)	ありえ おうすけ 有江 桜空 (久喜ABC)	いしわか はると 石若 陽翔 (三条クラーク Jr.)	いしい はるま 石井 春馬 (ホワイトバーズ)
1年女子単	いしかわ るるう 石川 るるう (たなしMAX Jr.)	うえまつ このか 植松 好香 (鶴ヶ島Angels)	さいとう ゆりの 斎藤 ゆり乃 (しばたシャトルモンキー)	うめざわ ゆいか 梅澤 唯花 (練馬アドバンス)
2年男子単	てらしま ひろむ 寺島 拓夢 (仙台大和ジュニア)	はぎわら しゅんき 萩原 駿希 (鳩ヶ谷ウイングス)	ふじもり かいと 藤森 海斗 (ハルトノ)	まつもと まひろ 松本 眞優 (UDC)
2年女子単	ばんの あおい 伴野 碧唯 (NOCKS)	まつど うみ 松戸 海 (所沢ジュニア)	もりた ななみ 森田 七海 (たなしMAX Jr.)	みながわ えま 皆川 恵菜 (小平ジュニア)
3年男子単	やましる まさと 山城 政人 (佐渡ジュニアバドミントンクラブ)	のぐち としや 野口 馳也 (町田ジュニア)	えいなが こうさく 栄永 康作 (明野ちびバド)	なかむら りくと 中村 陸人 (成沢バド)
3年女子単	あさの まお 浅野 真央 (宇都宮中央ジュニア)	ぬまた ゆい 沼田 唯李 (所沢ジュニア)	はしむら ひめか 橋村 妃翔 (小平ジュニア)	すとう なつき 須藤 夏希 (MCジュニア)

第3回関東ていがくねんオープン茨城大会

2018.12.01-02 下館総合体育館M+S

種 目	優 勝	準 優 勝	三 位	位
1年男子単	しのはら ろく 篠原 緑① (志木ジュニア (埼玉県))	たざわ たいち 田沢 太一① (所沢ジュニア (埼玉県))	ふるさわ かける 古澤 翔① (西豊田 (茨城県))	いなみつ ゆうしょう 稲光 勇翔① (あけの Challenge JBC (茨城県))
1年女子単	かしわせ そらは 柏瀬 芳天① (神明ジュニア (群馬県))	みずしり まな 水尻 茉那① (サザンウイングス (東京都))	あらき ももか 荒木 李佳① (阿賀野ジュニア (新潟県))	とみた ちはる 富田 千晴① (恋南 (茨城県))
2年男子単	みやした かい 宮下 絵② (野田中根ジュニア (千葉県))	なかがわ しょうご 中川 翔護② (町田ジュニア (東京都))	ありえ おうすけ 有江 桜空② (久喜ABC (埼玉県))	たかはし まお 高橋 真生② (FUTAGO, Jr (神奈川県))
2年女子単	いたばし ゆい 板橋 ゆい② (仙台大和ジュニアバドミントンクラブ (宮城県))	ふじわら ほのか 藤原 ほのか② (所沢ジュニア (埼玉県))	うえまつ このか 植松 好香② (鶴ヶ島Angels (埼玉県))	なかの ひより 中野 日麗② (伊勢崎ジュニア (群馬県))
3年男子単	まつもと まひろ 松本 眞優③ (UDC (栃木県))	あしだ じゅんぺい 芦田 潤平③ (ウイニングロード (新潟県))	ふじもり かいと 藤森 海斗③ (ハルトノ (茨城県))	さかぐち こう 坂口 功③ (渋谷ジュニア (東京都))
3年女子単	みながわ えま 皆川 恵菜③ (小平ジュニア (東京都))	まつど うみ 松戸 海③ (志木ジュニア (埼玉県))	おがわ ゆりか 小川 夕里花③ (春日部白翔 (埼玉県))	やまぎし まう 山岸 真羽③ (燕バドミントンスポーツ少年団 (新潟県))

第4回関東ていがくねんオープン茨城

2019.12.08 アダストリアみとアリーナ

種目	優勝	準優勝	三位	
1年男子単	さの けんた 佐野 健太 (青梅ジュニアバドミントンクラブ[東京都])	たにや けいか 谷屋 慧華 (志木ジュニア[埼玉県])	さとう はるき 佐藤 晴希 (AIRYUバドミントンクラブ[茨城県])	あんざい かなで 安齋 奏 (AIRYUバドミントンクラブ[茨城県])
1年女子単	たなか みう 田中 美羽 (足羽ジュニア[福井県])	じんぼ えま 神保 依舞 (KJB[山形県])	さとう りこ 佐藤 理子 (栃尾ジュニアバドミントンクラブ[新潟県])	りゅう えいしい 劉 睿溪 (高洲ホープス[千葉県])
2年男子単	しのはら ろく 篠原 緑 (志木ジュニア[埼玉県])	たざわ たいち 田沢 太一 (所沢ジュニアバドミントンクラブ[埼玉県])	いなみつ ゆうしょう 稲光 勇翔 (あけのChallengeJBC[茨城県])	こやま たいせい 小山 大晴 (鶴ヶ島Angels[埼玉県])
2年女子単	とみた ちはる 富田 千晴 (SHINBA Jr. [茨城県])	そね つむぎ 曾根 紬 (NP神奈川[神奈川県])	かしわせ そらは 柏瀬 天芳 (神明ジュニア[群馬県])	みずしり まな 水尻 菜那 (サザンウィングス[東京都])
3年男子単	なかがわ しょうご 中川 翔護 (町田ジュニア[東京都])	みやした かい 宮下 桜 (ハルトノクラブ[茨城県])	こがねい るうと 小金井 道斗 (FUTAGO Jr [神奈川県])	たかはし まお 高橋 真生 (FUTAGO Jr [神奈川県])
3年女子単	いたばし ゆい 板橋 ゆい (SJC バドミントンクラブ[宮城県])	ふじはら ほのか 藤原 ほのか (所沢ジュニアバドミントンクラブ[埼玉県])	たざわ めいな 田沢 めいな (所沢ジュニアバドミントンクラブ[埼玉県])	はしづめ あいり 橋爪 藍莉 (鶴ヶ島Angels[埼玉県])

第5回関東ていがくねんオープン茨城

2021.**.**.* アダストリア水戸MS

種目	優勝	準優勝	三位	
1年男子単				
1年女子単				
2年男子単	中止			
2年女子単	中止			
3年男子単				
3年女子単				

第6回関東ていがくねんオープン茨城

2022.01.15_16 アダストリア水戸MS

種目	優勝	準優勝	三位	
1年男子単	まつき るいしん 松木 琉森 (渋谷ジュニア[東京都])	まづめ ひなと 馬詰 陽翔 (志木ジュニア[埼玉県])	すずき おうすけ 鈴木 旺輔 (若草 Jr. B. C. [神奈川県])	たつだ みなと 辰田 湊斗 (やちよスマッシュジュニアクラブ[千葉県])
1年女子単	みやした あおな 宮下 蒼夏 (SGUジュニアバドミントンクラブ[愛知県])	きしろ はるか 木城 悠 (鎌ヶ谷ジュニアバドミントンクラブ[千葉県])	くらもち るな 倉持 月 (NSBC[茨城県])	ねもと ちなみ 根本 知奈実 (プライドジュニア[栃木県])
2年男子単	きたむら たいが 北村 大芽 (綾瀬ジュニアバドミントンクラブ[神奈川県])	きたがわ たつき 北川 達桔 (みはらスポーツ少年団[栃木県])	たかはし しんご 高橋 慎吾 (池上ジュニア[東京都])	はせがわ すみと 長谷川 純斗 (いばらきジュニアバドミントンクラブ[茨城県])
2年女子単	ふじしろ ももか 藤城 百蘭 (青梅ジュニアバドミントンクラブ[東京都])	こが みな 古賀 海奈 (ふじみ野ジュニア[埼玉県])	みつほり にこ 三堀 爾娘 (久喜ABC[埼玉県])	みさわ しあ 三澤 しあ (栃尾ジュニア[新潟県])
3年男子単	さの けんた 佐野 健太 (青梅ジュニアバドミントンクラブ[東京都])	たにや けいか 谷屋 慧華 (志木ジュニア[埼玉県])	あしだ ともや 芦田 友哉 (ふらっとジュニア[新潟県])	あまの ゆうと 天野 愉斗 (しばたシャトルモンキー[新潟県])
3年女子単	さくらい ももか 櫻井 萌々香 (ふじみ野ジュニア[埼玉県])	まつい りさ 松井 理紗 (めだか豊橋バドミントンスポーツ少年団[愛知県])	ありむら いお 有村 衣央 (Machi 1クラブ[東京都])	いまい ゆう 今井 優 (ハルトノクラブ[茨城県])